

## ISA 18 LTX 24 ISA 24 ISA 28

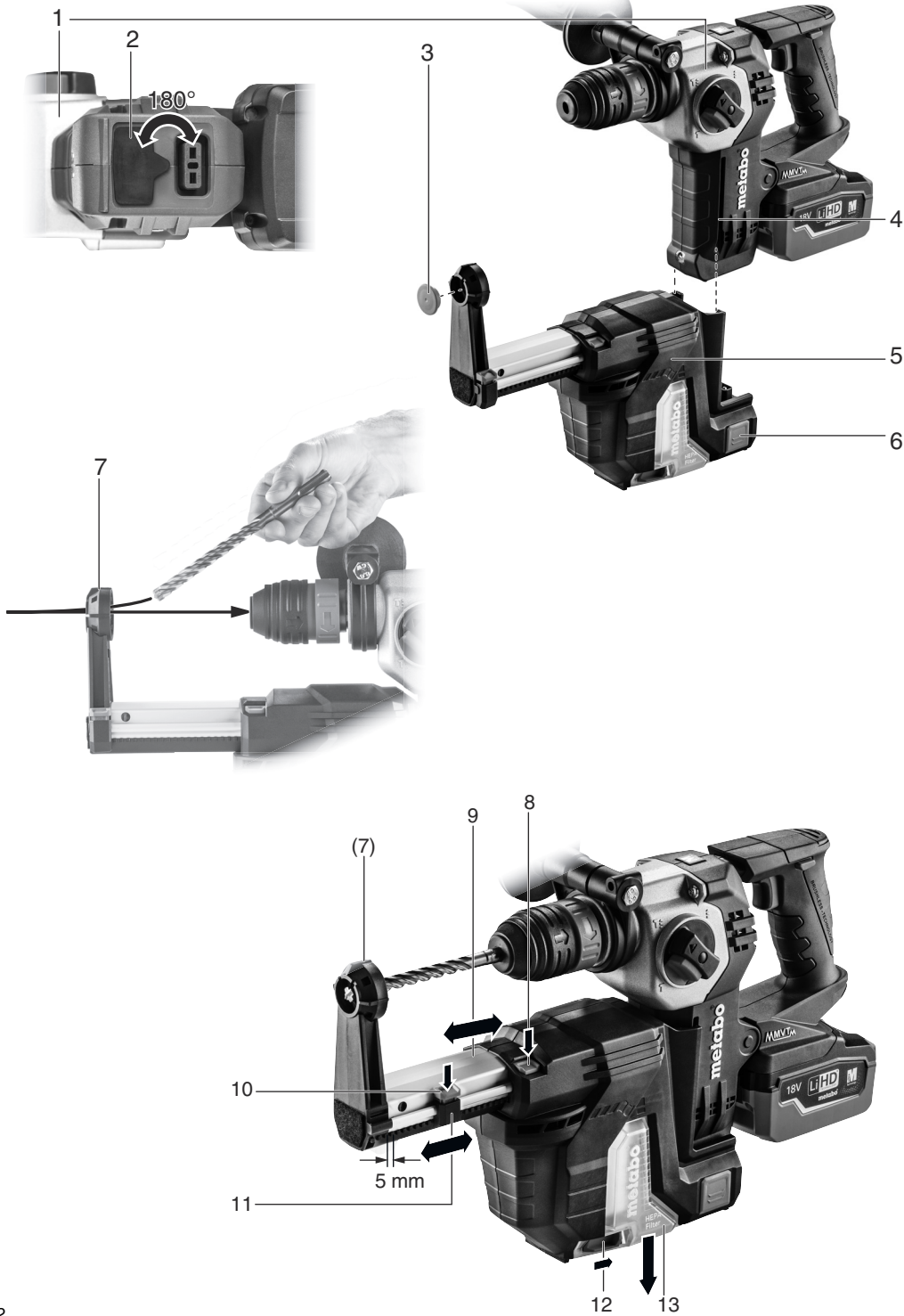

**de** Originalbetriebsanleitung 5  
**en** Original operating instructions 10  
**fr** Instructions d'utilisation originales 14  
**nl** Originele gebruiksaanwijzing 19  
**it** Manuale d'uso originale 24  
**es** Manual de instrucciones original 29  
**pt** Manual de instruções original 34  
**sv** Originalbruksanvisning 39

**fi** Alkuperäiskäyttöohje 43  
**no** Original instruksjonsbok 47  
**da** Original brugsvejledning 51  
**pl** Originalna instrukcja obsługi 55  
**el** Πρωτότυπο οδηγιών λειτουργίας 60  
**hu** Eredeti használati utasítás 65  
**ru** Оригинальное руководство по эксплуатации 70



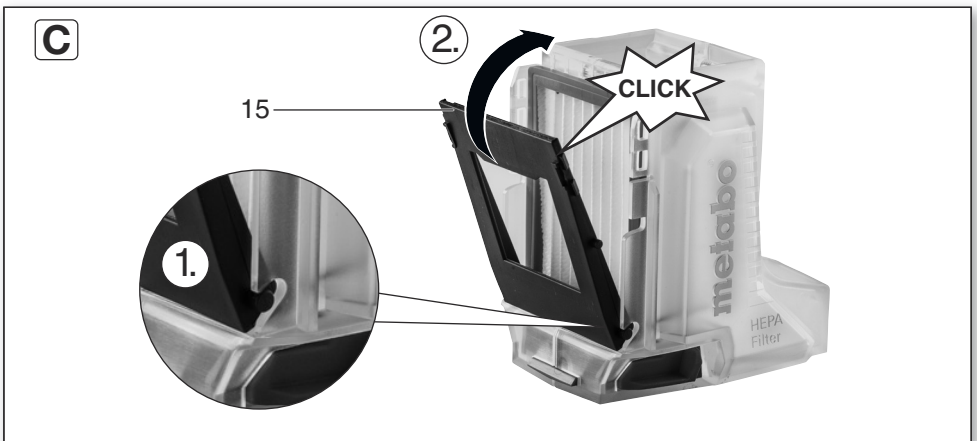
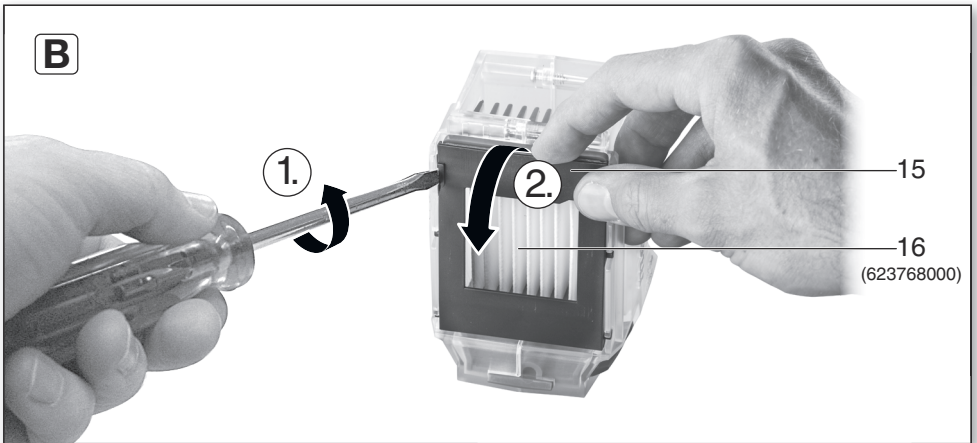
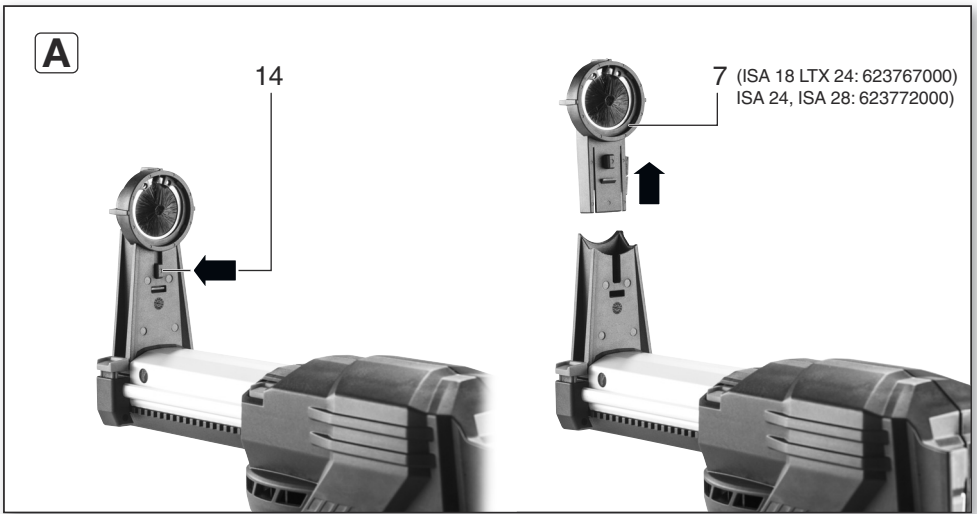

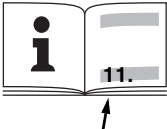
	<b>ISA 18 LTX 24</b> *1) Serial Number: 31341..	<b>ISA 24</b> *1) Serial Number: 31357..	<b>ISA 28</b> *1) Serial Number: 31358..
<b>P<sub>1</sub></b>	65 W		
<b>V<sub>l</sub>/min</b>	310 l/min		
<b>m</b>	1,1 kg (2.4 lbs)		
<b>H<sub>max</sub></b>	96 mm (3 <sup>25</sup> / <sub>32</sub> " <sup>4</sup> )		
<b>T<sub>max</sub></b>	91 mm (3 <sup>19</sup> / <sub>32</sub> " <sup>4</sup> )		
<b>D</b>	5 mm - 16 mm (3 <sup>1</sup> / <sub>16</sub> " <sup>4</sup> - 5 <sup>5</sup> / <sub>8</sub> " <sup>4</sup> )		

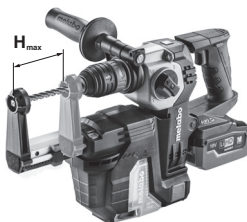

**CE** \*2) 2014/30/EU, 2006/42/EC, 2011/65/EU  
\*3) EN 62841-1:2015

2021-05-05, Bernd Fleischmann  
Direktor Produktentstehung & Qualität / Vice President Product Engineering & Quality  
\*4) Metabowerke GmbH - Metabo-Allee 1 - 72622 Nuertingen, Germany

# Originalbetriebsanleitung

## 1. Konformitätserklärung

Wir erklären in alleiniger Verantwortlichkeit: Diese integrierte Staubabsaugung, identifiziert durch Type und Seriennummer \*1), entsprechen allen einschlägigen Bestimmungen der Richtlinien \*2) und Normen \*3). Technische Unterlagen bei \*4) - siehe Seite 3.

## 2. Bestimmungsgemäße Verwendung

ISA 18 LTX 24: Die integrierte Staubabsaugung ist bestimmt zur Verwendung mit dem Metabo-Kombihammer KHA 18 LTX BL 24 Quick.

ISA 24: Die integrierte Staubabsaugung ist bestimmt zur Verwendung mit dem Metabo-Kombihammer KH 18 LTX BL 24 Q.

ISA 28: Die integrierte Staubabsaugung ist bestimmt zur Verwendung mit dem Metabo-Kombihammer KH 18 LTX BL 28 Q.

Die Integrierte Staubabsaugung nur bei Bohrarbeiten mit Hammerbohrern in Beton, Stein oder Mauerwerk verwenden. Nicht bei Meißelarbeiten verwenden.

Nicht geeignet zum Aufsaugen von Stäuben von Bohrarbeiten in Metall, Holz, Kunststoff oder ähnlichen Materialien. Nicht geeignet zum Aufsaugen von gesundheitsgefährdenden Stäuben oder Dämpfen (z.B. Asbest).

Das Gerät ist nur zur Trockenanwendung bestimmt. Für Schäden durch nicht bestimmungsgemäßen Gebrauch haftet allein der Benutzer.

Allgemein anerkannte Unfallverhütungsvorschriften und beigelegte Sicherheitshinweise müssen beachtet werden.

## 3. Allgemeine Sicherheitshinweise



Beachten Sie die mit diesem Symbol gekennzeichneten Textstellen zu Ihrem eigenen Schutz und zum Schutz Ihres Elektrowerkzeugs!



**WARNUNG** – Zur Verringerung eines Verletzungsrisikos Betriebsanleitung lesen.

Geben Sie Ihr Elektrowerkzeug nur zusammen mit diesen Dokumenten weiter.

### Allgemeine Sicherheitshinweise für Elektrowerkzeuge



**WARNUNG** – Lesen Sie alle **Sicherheitshinweise und Anweisungen**. *Versäumnisse bei der Einhaltung der Sicherheitshinweise und Anweisungen können elektrischen Schlag, Brand und/oder schwere Verletzungen verursachen.*

**Bewahren Sie alle Sicherheitshinweise und Anweisungen für die Zukunft auf!** *Der in den*

*Sicherheitshinweisen verwendete Begriff "Elektrowerkzeug" bezieht sich auf netzbetriebene Elektrowerkzeuge (mit Netzleitung) oder auf akkubetriebene Elektrowerkzeuge (ohne Netzleitung).*

### 3.1 Arbeitsplatzsicherheit

- Halten Sie Ihren Arbeitsbereich sauber und gut beleuchtet.** *Unordnung oder unbeleuchtete Arbeitsbereiche können zu Unfällen führen.*
- Arbeiten Sie mit dem Elektrowerkzeug nicht in explosionsgefährdeter Umgebung, in der sich brennbare Flüssigkeiten, Gase oder Stäube befinden.** *Elektrowerkzeuge erzeugen Funken, die den Staub oder die Dämpfe entzünden können.*
- Halten Sie Kinder und andere Personen während der Benutzung des Elektrowerkzeugs fern.** *Bei Ablenkung können Sie die Kontrolle über das Gerät verlieren.*

### 3.2 Elektrische Sicherheit

- Der Anschlussstecker des Elektrowerkzeugs muss in die Steckdose passen. Der Stecker darf in keiner Weise verändert werden. Verwenden Sie keine Adapterstecker gemeinsam mit schutzgeerdeten Elektrowerkzeugen.** *Unveränderte Stecker und passende Steckdosen verringern das Risiko eines elektrischen Schlages.*
- Vermeiden Sie Körperkontakt mit geerdeten Oberflächen wie von Rohren, Heizungen, Herden und Kühlschränken.** *Es besteht ein erhöhtes Risiko durch elektrischen Schlag, wenn Ihr Körper geerdet ist.*
- Halten Sie Elektrowerkzeuge von Regen oder Nässe fern.** *Das Eindringen von Wasser in ein Elektrowerkzeug erhöht das Risiko eines elektrischen Schlages.*
- Zweckentfremden Sie die Anschlussleitung nicht, um das Elektrowerkzeug zu tragen, aufzuhängen oder um den Stecker aus der Steckdose zu ziehen. Halten Sie die Anschlussleitung fern von Hitze, Öl, scharfen Kanten oder sich bewegenden Geräteteilen.** *Beschädigte oder verwickelte Anschlussleitungen erhöhen das Risiko eines elektrischen Schlages.*
- Wenn Sie mit einem Elektrowerkzeug im Freien arbeiten, verwenden Sie nur Verlängerungsleitungen, die auch für den Außenbereich geeignet sind.** *Die Anwendung einer für den Außenbereich geeigneten Verlängerungsleitung verringert das Risiko eines elektrischen Schlages.*
- Wenn der Betrieb des Elektrowerkzeugs in feuchter Umgebung nicht vermeidbar ist, verwenden Sie einen Fehlerstromschutzschalter.** *Der Einsatz eines Fehlerstromschutzschalters vermindert das Risiko eines elektrischen Schlages.*

## 3.3 Sicherheit von Personen

a) **Seien Sie aufmerksam, achten Sie darauf, was Sie tun, und gehen Sie mit Vernunft an die Arbeit mit einem Elektrowerkzeug. Benutzen Sie kein Elektrowerkzeug, wenn Sie müde sind oder unter dem Einfluss von Drogen, Alkohol oder Medikamenten stehen.** *Ein Moment der Unachtsamkeit beim Gebrauch des Elektrowerkzeugs kann zu ernsthaften Verletzungen führen.*

b) **Tragen Sie persönliche Schutzausrüstung und immer eine Schutzbrille.** *Das Tragen persönlicher Schutzausrüstung, wie Staubmaske, rutschfeste Sicherheitsschuhe, Schutzhelm oder Gehörschutz, je nach Art und Einsatz des Elektrowerkzeugs, verringert das Risiko von Verletzungen.*

c) **Vermeiden Sie eine unbeabsichtigte Inbetriebnahme.** *Vergewissern Sie sich, dass das Elektrowerkzeug ausgeschaltet ist, bevor Sie es an die Stromversorgung und/oder den Akku anschließen, es aufnehmen oder tragen. Wenn Sie beim Tragen des Elektrowerkzeugs den Finger am Schalter haben oder das Gerät eingeschaltet an die Stromversorgung anschließen, kann dies zu Unfällen führen.*

d) **Entfernen Sie Einstellwerkzeuge oder Schraubenschlüssel, bevor Sie das Elektrowerkzeug einschalten.** *Ein Werkzeug oder Schlüssel, der sich in einem drehenden Geräteteil befindet, kann zu Verletzungen führen.*

e) **Vermeiden Sie eine abnormale Körperhaltung.** *Sorgen Sie für einen sicheren Stand und halten Sie jederzeit das Gleichgewicht.* *Dadurch können Sie das Elektrowerkzeug in unerwarteten Situationen besser kontrollieren.*

f) **Tragen Sie geeignete Kleidung.** *Tragen Sie keine weite Kleidung oder Schmuck. Halten Sie Haare und Kleidung fern von sich bewegenden Teilen.* *Lockere Kleidung, Schmuck oder lange Haare können von sich bewegenden Teilen erfasst werden.*

g) **Wenn Staubabsaug- und -auffangeinrichtungen montiert werden können, sind diese anzuschließen und richtig zu verwenden.** *Verwendung einer Staubabsaugung kann Gefährdungen durch Staub verringern.*

h) **Wiegen Sie sich durch Vertrautheit mit dem Elektrowerkzeug nach vielfachem Gebrauch nicht in falscher Sicherheit und setzen Sie sich nicht über die Sicherheitsregeln für Elektrowerkzeuge hinweg.** *Achtloses Handeln kann binnen Sekundenbruchteilen zu schweren Verletzungen führen.*

## 3.4 Verwendung und Behandlung des Elektrowerkzeugs

a) **Überlasten Sie das Gerät nicht.** *Verwenden Sie für Ihre Arbeit das dafür bestimmte Elektrowerkzeug.* *Mit dem passenden Elektrowerkzeug arbeiten Sie besser und sicherer im angegebenen Leistungsbereich.*

b) **Benutzen Sie kein Elektrowerkzeug, dessen Schalter defekt ist.** *Ein Elektrowerkzeug, das sich nicht mehr ein- oder ausschalten lässt, ist gefährlich und muss repariert werden.*

c) **Ziehen Sie den Stecker aus der Steckdose und/oder entfernen Sie einen abnehmbaren Akku, bevor Sie Geräteeinstellungen vornehmen, Zubehörteile wechseln oder das Gerät weglegen.** *Diese Vorsichtsmaßnahme verhindert den unbeabsichtigten Start des Elektrowerkzeugs.*

d) **Bewahren Sie unbenutzte Elektrowerkzeuge außerhalb der Reichweite von Kindern auf.** *Lassen Sie Personen das Gerät nicht benutzen, die mit diesem nicht vertraut sind oder diese Anweisungen nicht gelesen haben.* *Elektrowerkzeuge sind gefährlich, wenn Sie von unerfahrenen Personen benutzt werden.*

e) **Pflegen Sie Elektrowerkzeuge und Zubehör mit Sorgfalt.** *Kontrollieren Sie, ob bewegliche Teile einwandfrei funktionieren und nicht klemmen, ob Teile gebrochen oder so beschädigt sind, dass die Funktion des Elektrowerkzeugs beeinträchtigt ist.* *Lassen Sie beschädigte Teile vor dem Einsatz des Gerätes reparieren.* *Viele Unfälle haben ihre Ursache in schlecht gewarteten Elektrowerkzeugen.*

f) **Halten Sie Schneidwerkzeuge scharf und sauber.** *Sorgfältig gepflegte Schneidwerkzeuge mit scharfen Schneidkanten verklemmen sich weniger und sind leichter zu führen.*

g) **Verwenden Sie Elektrowerkzeug, Zubehör, Einsatzwerkzeuge usw. entsprechend diesen Anweisungen.** *Berücksichtigen Sie dabei die Arbeitsbedingungen und die auszuführende Tätigkeit.* *Der Gebrauch von Elektrowerkzeugen für andere als die vorgesehenen Anwendungen kann zu gefährlichen Situationen führen.*

h) **Halten Sie Griffe und Griffflächen trocken, sauber und frei von Öl und Fett.** *Rutschige Griffe und Griffflächen erlauben keine sichere Bedienung und Kontrolle des Elektrowerkzeugs in unvorhergesehenen Situationen.*

## 3.5 Verwendung und Behandlung von Akkuwerkzeugen

a) **Laden Sie die Akkus nur in Ladegeräten auf, die vom Hersteller empfohlen werden.** *Durch ein Ladegerät, das für eine bestimmte Art von Akku geeignet ist, besteht Brandgefahr, wenn es mit anderen Akkus verwendet wird.*

b) **Verwenden Sie nur die dafür vorgesehenen Akkus in den Elektrowerkzeugen.** *Der Gebrauch von anderen Akkus kann zu Verletzungen und Brandgefahr führen.*

c) **Halten Sie den nicht benutzten Akku fern von Büroklammern, Münzen, Schlüsseln, Nägeln, Schrauben oder anderen kleinen Metallgegenständen, die eine Überbrückung der Kontakte verursachen könnten.** *Ein Kurzschluss zwischen den Akkukontakten kann Verbrennungen oder Feuer zur Folge haben.*

d) Bei falscher Anwendung kann Flüssigkeit aus dem Akku austreten. Vermeiden Sie den Kontakt damit. Bei zufälligem Kontakt mit Wasser abspülen. Wenn die Flüssigkeit in die Augen kommt, nehmen Sie zusätzlich ärztliche Hilfe in Anspruch. Austretende Akkuflüssigkeit kann zu Hautreizungen oder Verbrennungen führen.

e) Benutzen Sie keinen beschädigten oder veränderten Akku. Beschädigte oder veränderte Akkus können sich unvorhersehbar verhalten und zu Feuer, Explosion oder Verletzungsgefahr führen.

f) Setzen Sie einen Akku keinem Feuer oder zu hohen Temperaturen aus. Feuer oder Temperaturen über 130 °C (265 °F) können eine Explosion hervorrufen.

g) Befolgen Sie alle Anweisungen zum Laden und laden Sie den Akku oder das Akkuwerkzeug niemals außerhalb des in der Betriebsanleitung angegebenen Temperaturbereichs. Falsches Laden oder Laden außerhalb des zugelassenen Temperaturbereichs kann den Akku zerstören und die Brandgefahr erhöhen.

### 3.6 Service

a) Lassen Sie Ihr Elektrowerkzeug nur von qualifiziertem Fachpersonal und nur mit Original-Ersatzteilen reparieren. Damit wird sichergestellt, dass die Sicherheit des Elektrowerkzeugs erhalten bleibt.

b) Warten Sie niemals beschädigte Akkus. Sämtliche Wartung von Akkus sollte nur durch den Hersteller oder bevollmächtigte Kundendienststellen erfolgen.

## 4. Spezielle Sicherheitshinweise

VORSICHT! Das Gerät ist nicht zur Aufnahme gefährlichen Staubs geeignet.

VORSICHT! Das Gerät ist nur zur Trockenanwendung bestimmt und darf nicht im Freien unter nassen Bedingungen verwendet oder aufbewahrt werden.

Bei einer defekten integrierten Staubabsaugung: Die integrierte Staubabsaugung vom Bohrhämmer abnehmen.

Akkupack aus der Maschine entnehmen bevor irgendeine Einstellung, Umrüstung, Wartung oder Reinigung vorgenommen wird.

**Tragen Sie Gehörschutz.** Die Einwirkung von Lärm kann Hörverlust bewirken.

Tragen Sie stets Schutzbrille, Arbeitshandschuhe und festes Schuhwerk beim Arbeiten mit Ihrer integrierten Staubabsaugung!

Nicht an das sich drehende Einsatzwerkzeug fassen!

Der in der integrierten Staubabsaugung gesammelte Staub kann u. a. Quarzfeinstaub enthalten. Quarzfeinstaub ist krebserzeugend und sollte nicht in den Körper gelangen. Beim Entleeren der Staubkassette und Entsorgen des Staubes

darauf achten, dass kein Staub aufgewirbelt und eingeatmet wird.

## 5. Überblick

Siehe Seite 2.

- 1 Bohrhämmer
- 2 Gummiabdeckung des Bohrhammers
- 3 Transport-Verschlusskappe
- 4 Führungsnuten (zum Aufschieben der integrierte Staubabsaugung)
- 5 integrierte Staubabsaugung
- 6 Entriegelungsknopf (zum Abnehmen der integrierte Staubabsaugung vom Bohrhämmer)
- 7 Saugkopf
- 8 Druckknopf der Hubbegrenzung
- 9 Teleskoprohr
- 10 Druckknopf zum Verstellen des Bohrtiefenanschlags
- 11 Bohrtiefenanschlag
- 12 Staubkassette
- 13 Entriegelungsschieber (zum Entnehmen der Staubkassette)
- 14 Entriegelungsknopf (zum Abnehmen des Saugkopfs)
- 15 Klemmflansch
- 16 HEPA-Filter (H12 gemäß EN 1822-1998)

## 6. Benutzung

### 6.1 Am Bohrhämmer anbringen / abnehmen / transportieren

**Anbringen:**

1. **Wichtig! Die Gummiabdeckung (2) des Bohrhammers (1) anheben und um 180° zu Seite drehen.** Dadurch wird die Stromversorgung zugänglich.
2. Integrierte Staubabsaugung (5) von unten in die Führungsnuten (4) einsetzen und bis zum Einrasten aufschieben.

**Abnehmen:**

1. Entriegelungsknopf (6) drücken und gedrückt halten. Integrierte Staubabsaugung abziehen.
2. Die Stromversorgung des Bohrhammers (1) wieder mit der Gummiabdeckung (2) verschließen. (Zum Schutz vor eindringendem Schmutz).

**Transportieren im Koffer:**

Damit beim Transport im Koffer kein Staub austritt: Transport-Verschlusskappe (3) auf den Saugkopf (6) aufstecken.

### 6.2 Bohrer einsetzen

1. Den Bohrer mit der Bohrerspitze von hinten durch den Saugkopf (7) stecken.
2. Werkzeugschaft des Bohrers in das Hammerbohrfutter einsetzen (Wie in der Betriebsanleitung des Bohrhammers beschrieben).

## 6.3 Hubbegrenzung einstellen (bei Bedarf)

Durch die Hubbegrenzung kann die integrierte Staubabsaugung an kurze Bohrer angepasst werden.

Den Druckknopf (8) der Hubbegrenzung drücken und halten. Das Teleskoprohr (9) verschieben und dadurch die gewünschte Hubbegrenzung einstellen (in 5 mm Schritten).

**Hinweis:** Bitte bei Nichtgebrauch der integrierten Staubabsaugung die Hubbegrenzung in der hinteren Ausgangsstellung belassen, um die innenliegende Druckfeder zu entlasten.

## 6.4 Bohrtiefenanschlag einstellen (bei Bedarf)

Den Druckknopf (10) des Bohrtiefenanschlages (11) drücken und halten. Bohrtiefenanschlag (11) verschieben und so die max. Bohrtiefe einstellen.

## 6.5 Ein-/Ausschalten

**Einschalten:** Schalterdrücker des Bohrhammers eindrücken: die integrierte Staubabsaugung schaltet automatisch ein.

**Ausschalten:** Schalterdrücker des Bohrhammers loslassen: die integrierte Staubabsaugung schaltet automatisch ab.

Durch die Ausschaltverzögerung von ca. 2 Sek, werden Staubreste am Bohrer, im Bohrloch und im Ansaugsystem in die Staubkassette gesaugt.

## 6.6 Bohren mit integrierter Staubabsaugung

1. Teleskoprohr (9) soweit zurückziehen, dass der Bohrer vorne herauschaut.
2. Bohrer an der gewünschten Stelle ansetzen.
3. Saugkopf (7) flach auf den Untergrund aufsetzen,
4. Maschine senkrecht zur Bohrfläche (z.B. Wand) halten, so dass der Saugkopf (7) stets flach auf dem Untergrund aufliegt.
5. Maschine kräftig festhalten, einschalten (langsam anbohren) und das Bohrloch bohren.
6. Bohrer langsam aus dem Bohrloch herausziehen.
7. Maschine abschalten.

## 7. Reinigung, Wartung

### 7.1 Staubkassette entleeren

Bei voller Staubkassette (12) oder bei nachlassender Saugleistung die Staubkassette (12) entleeren.

 Achten Sie darauf, dass kein Bohrstaub in Ihren Körper gelangt oder andere Personen beeinträchtigt.

 Die Maschine aufrecht halten, nicht hinlegen! Wird die Staubkassette (12) bei liegender Maschine abgenommen kann Bohrstaub entweichen!

 Der Filter (16) nicht aus der Staubkassette (12) nehmen. Nicht mit Druckluft ausblasen!

1. Halten Sie die Maschine horizontal und schalten Sie die Maschine kurz ein. Dadurch werden

Staubreste im Absaugsystem in die Staubkassette gesaugt.

2. Maschine ausschalten. Akkupack aus der Maschine entnehmen.
3. Entriegelungsschieber (13) nach hinten schieben und Staubkassette (12) nach unten abziehen.
4. Staubkassette (12) durch leichtes Ausklopfen entleeren.
5. Staubkassette (12) wieder bis zum Einrasten einschieben.

### 7.2 Motorreinigung

Gelegentlich die Staubkassette (12) entnehmen. Wenn sich an den Lüftungsschlitzen (im Innenbereich der integrierten Staubabsaugung) Staub angesammelt hat: gründlich aussaugen.

### 7.3 Verschlissenen Saugkopf (7) wechseln

1. Siehe Seite 3, Abb. A.  
Die Entriegelungsknopf (14) drücken und gedrückt halten. Den Saugkopf (7) nach oben abziehen.
2. Den neuen Saugkopf bis zum Einrasten einschieben.

### 7.4 Verschlissenen Filter (16) wechseln

1. Siehe Seite 3, Abb. B.  
Einen Schlitzschraubendreher, wie gezeigt, ansetzen und ein wenig drehen: Dadurch wird die Halterung des Klemmflanschs (15) gelöst und der Klemmflansch (15) kann abgenommen werden.  
Wenn kein Schraubendreher verfügbar ist, kann der Klemmflansch (15) auch werkzeuglos aus seiner Halterung gezogen werden.
2. Alten Filter (16) entnehmen, neuen Filter (Best.-Nr.: 6.23768) einsetzen.
3. Siehe Seite 3, Abb. C.  
Klemmflansch (15) wie gezeigt anbringen: Unten in die Drehlagerung einhängen und oben bis zum Einrasten festdrücken.

## 8. Zubehör

Verwenden Sie nur original Metabo Zubehör.

Verwenden Sie nur Zubehör, das die in dieser Betriebsanleitung angegebenen Anforderungen und Kenndaten erfüllt.

Zubehör-Komplettprogramm siehe [www.metabo.com](http://www.metabo.com) oder Katalog.

## 9. Reparatur

 Reparaturen an Elektrowerkzeugen dürfen nur durch eine Elektrofachkraft ausgeführt werden!

Mit reparaturbedürftigen Metabo Elektrowerkzeugen wenden Sie sich bitte an Ihre Metabo-Vertretung. Adressen siehe [www.metabo.com](http://www.metabo.com).

Ersatzteillisten können Sie unter [www.metabo.com](http://www.metabo.com) herunterladen.



## 10. Umweltschutz

Befolgen Sie nationale Vorschriften zu umweltgerechter Entsorgung und zum Recycling ausgedienter Maschinen, Verpackungen und Zubehör.



Nur für EU-Länder: Werfen Sie Elektrowerkzeuge nicht in den Hausmüll! Gemäß Europäischer Richtlinie 2012/19/EU über Elektro- und Elektronik-Altgeräte und Umsetzung in nationales Recht müssen verbrauchte Elektrowerkzeuge getrennt gesammelt und einer umweltgerechten Wiederverwertung zugeführt werden.

## 11. Technische Daten

Erläuterungen zu den Angaben auf Seite 3.

Änderungen im Sinne des technischen Fortschritts vorbehalten.

$P_1$  = Nennaufnahmeleistung  
 $V_{l/min}$  = Saugleistung  
 $m$  = Gewicht  
 $H_{max}$  = maximaler Arbeitshub bzw. Teleskophub  
 $T_{max}$  = maximaler Bohrtiefe  
 $D$  = Bohrerdurchmesser

Die angegebenen technischen Daten sind toleranzbehaftet (entsprechend den jeweils gültigen Standards).

--- Gleichstrom

Beim Arbeiten kann der Geräuschpegel 80 dB(A) überschreiten.



**Gehörschutz tragen!**

# Original operating instructions

## 1. Declaration of Conformity

We, being solely responsible, hereby declare that this integrated dust extraction, identified by type and serial number \*1), meet all relevant requirements of directives \*2) and standards \*3). Technical documents for \*4) - see page 3.

### For UK only:

**UK** We as manufacturer and authorized person to **CA** compile the technical file, see \*4) on page 3, hereby declare under sole responsibility that these integrated dust extraction, identified by type and serial number \*1) on page 3, fulfill all relevant provisions of following UK Regulations \*2) S.I. 2016/1091, S.I. 2008/1597, S.I. 2012/3032 and Designated Standards EN 62841-1:2015.

## 2. Specified Conditions of Use

ISA 18 LTX 24: The integrated dust extraction is designed for use with the Metabo combination hammer KHA 18 LTX BL 24 Quick.

ISA 24: The integrated dust extraction is designed for use with the Metabo combination hammer KH 18 LTX BL 24 Q.

ISA 28: The integrated dust extraction is designed for use with the Metabo combination hammer KH 18 LTX BL 28 Q.

Only use the integrated dust extraction when hammer drilling into concrete, stone or brickwork. Do not use during chiselling work.

Not suitable for extracting dust when drilling into metal, wood, plastic or similar materials. Not suitable for extracting hazardous dust or vapours (e.g. asbestos).

The machine is only suitable for extracting dry dust.

The user bears sole responsibility for any damage caused by inappropriate use.

Generally accepted accident prevention regulations and the enclosed safety information must be observed.

## 3. General Safety Information



For your own protection and for the protection of your power tool, pay attention to all parts of the text that are marked with this symbol!



**WARNING** – Reading the operating instructions will reduce the risk of injury.

Pass on your power tool only together with these documents.

### General Power Tool Safety Warnings



**WARNING** – Read all safety warnings, instructions, illustrations and specifications provided with this power tool.

*Failure to follow all instructions listed below may result in electric shock, fire and/or serious injury.*

**Save all safety warnings and information for future reference!** The term "power tool" in the safety warnings refers to your mains-operated (corded) power tool or battery-operated (cordless) power tool.

### 3.1 Work area safety

a) **Keep work area clean and well lit.** *Cluttered or dark areas invite accidents.*

b) **Do not operate power tools in explosive atmospheres, such as in the presence of flammable liquids, gases or dust.** *Power tools create sparks which may ignite the dust or fumes.*

c) **Keep children and bystanders away while operating a power tool.** *Distractions can cause you to lose control.*

### 3.2 Electrical safety

a) **Power tool plugs must match the outlet. Never modify the plug in any way. Do not use any adapter plugs with earthed (grounded) power tools.** *Unmodified plugs and matching outlets will reduce risk of electric shock.*

b) **Avoid body contact with earthed or grounded surfaces, such as pipes, radiators, ranges and refrigerators.** *There is an increased risk of electric shock if your body is earthed or grounded.*

c) **Do not expose power tools to rain or wet conditions.** *Water entering a power tool will increase the risk of electric shock.*

d) **Do not abuse the power tool. Never use the cord for carrying, pulling or unplugging the power tool. Keep cord away from heat, oil, sharp edges or moving parts.** *Damaged or entangled cords increase the risk of electric shock.*

e) **When operating a power tool outdoors, use an extension cord suitable for outdoor use.** *Use of a cord suitable for outdoor use reduces the risk of electric shock.*

f) **If operating a power tool in a damp location is unavoidable, use a residual current device (RCD) protected supply.** *Use of an RCD reduces the risk of electric shock.*

### 3.3 Personal safety

a) **Stay alert, watch what you are doing and use common sense when operating a power tool. Do not use a power tool while you are tired or under the influence of drugs, alcohol or medication.** *A moment of inattention while operating power tools may result in serious personal injury.*

b) **Use personal protective equipment. Always wear eye protection.** *Protective equipment such as a dust mask, non-skid safety shoes, hard hat or hearing protection used for appropriate conditions will reduce personal injuries.*

c) **Prevent unintentional starting. Ensure the switch is in the off-position before connecting to power source and/or battery pack, picking up or carrying the tool.** *Carrying power tools with your finger on the switch or energising power tools that have the switch on invites accidents.*

d) **Remove any adjusting key or wrench before turning the power tool on.** *A wrench or a key left attached to a rotating part of the power tool may result in personal injury.*

e) **Do not overreach. Keep proper footing and balance at all times.** *This enables better control of the power tool in unexpected situations.*

f) **Dress properly. Do not wear loose clothing or jewellery. Keep your hair, clothing and gloves away from moving parts.** *Loose clothes, jewellery or long hair can be caught in moving parts.*

g) **If devices are provided for the connection of dust extraction and collection facilities, ensure these are connected and properly used.** *Use of dust collection can reduce dust-related hazards.*

h) **Do not let familiarity gained from frequent use of tools allow you to become complacent and ignore tool safety principles.** *A careless action can cause severe injury within a fraction of a second.*

### 3.4 Power tool use and care

a) **Do not force the power tool. Use the correct power tool for your application.** *The correct power tool will do the job better and safer at the rate for which it was designed.*

b) **Do not use the power tool if the switch does not turn it on and off.** *Any power tool that cannot be controlled with the switch is dangerous and must be repaired.*

c) **Disconnect the plug from the power source and/or remove the battery pack, if detachable, from the power tool before making any adjustments, changing accessories, or storing power tools.** *Such preventive safety measures reduce the risk of starting the power tool accidentally.*

d) **Store idle power tools out of the reach of children and do not allow persons unfamiliar with the power tool or these instructions to operate the power tool.** *Power tools are dangerous in the hands of untrained users.*

e) **Maintain power tools and accessories with care. Check for misalignment or binding of moving parts, breakage of parts and any other condition that may affect the power tool's operation. If damaged, have the power tool repaired before use.** *Many accidents are caused by poorly maintained power tools.*

f) **Keep cutting tools sharp and clean.** *Properly maintained cutting tools with sharp cutting edges are less likely to bind and are easier to control.*

g) **Use the power tool, accessories and tool bits etc. in accordance with these instructions, taking into account the working conditions and the work to be performed.** *Use of the power tool*

*for operations different from those intended could result in a hazardous situation.*

h) **Keep handles and grasping surfaces dry, clean and free from oil and grease.** *Slippery handles and grasping surfaces do not allow safe handling and control of the tool in unexpected situations.*

### 3.5 Battery tool use and care

a) **Recharge only with the charger specified by the manufacturer.** *A charger that is suitable for one type of battery pack may create a risk of fire when used with another battery pack.*

b) **Use power tools only with specifically designated battery packs.** *Use of any other battery packs may create a risk of injury and fire.*

c) **When battery pack is not in use, keep it away from other metal objects, like paper clips, coins, keys, nails, screws or other small metal objects, that can make a connection from one terminal to another.** *Shorting the battery terminals together may cause burns or a fire.*

d) **Under abusive conditions, liquid may be ejected from the battery; avoid contact. If contact accidentally occurs, flush with water. If liquid contacts eyes, additionally seek medical help.** *Liquid ejected from the battery may cause irritation or burns.*

e) **Do not use a battery pack or tool that is damaged or modified.** *Damaged or modified batteries may exhibit unpredictable behaviour resulting in fire, explosion or risk of injury.*

f) **Do not expose a battery pack or tool to fire or excessive temperature.** *Exposure to fire or temperature above 130 °C (265 °F) may cause explosion.*

g) **Follow all charging instructions and do not charge the battery pack or tool outside the temperature range specified in the instructions.** *Charging improperly or at temperatures outside the specified range may damage the battery and increase the risk of fire.*

### 3.6 Service

a) **Have your power tool serviced by a qualified repair person using only identical replacement parts.** *This will ensure that the safety of the power tool is maintained.*

b) **Never service damaged battery packs.** *Service of battery packs should only be performed by the manufacturer or authorized service providers.*

## 4. Special Safety Instructions

**CAUTION!** The device is not suitable for extracting hazardous dust.

**CAUTION!** The machine is only suitable for extracting dry dust and should not be used or stored outside in wet conditions.

In case of a defective integrated dust extraction: Remove the integrated dust extraction from the rotary hammer.

Remove the battery pack from the machine before making any adjustments, changing tools, maintaining or cleaning.

**Wear ear protectors.** Exposure to noise can cause hearing loss.

Always wear protective goggles, gloves and sturdy shoes when working with your integrated dust extraction.

Do not touch the rotating tool!

The dust that collects in the integrated dust extraction may contain fine quartz dust as well as other hazardous substances. Fine quartz dust is carcinogenic and should not enter the body. When emptying the dust cassette and disposing of dust, avoid disturbing and breathing the dust in.

## 5. Overview

See page 2.

- 1 Rotary hammer
- 2 Rubber cover of the rotary hammer
- 3 Transport cover cap
- 4 Guide grooves (for pushing on the integrated dust extraction)
- 5 Integrated dust extraction
- 6 Release knob (for removing the integrated dust extraction from the rotary hammer)
- 7 Suction head
- 8 Pushbutton to limit the stroke
- 9 Telescopic rod
- 10 Pushbutton to adjust the drill depth stop.
- 11 Drill depth stop
- 12 Dust cassette
- 13 Release slider (to remove the dust cassette)
- 14 Release knob (to remove the suction head)
- 15 Clamping flange
- 16 HEPA filter (H12 according to EN 1822-1998)

## 6. Use

### 6.1 Attaching to the rotary hammer / removing / transporting

**Attaching:**

1. **Important! Lift the rubber cover (2) of the rotary hammer (1) and turn by 180° to the side.** This provides access to the power supply.
2. Insert the dust extraction (5) from below into the guide grooves (4) and push on until it engages.

**Removal:**

1. Press and hold in the release knob switch (6). Remove the integrated dust extraction.
2. Cover again the power supply of the rotary hammer (1) with the rubber cover (2). (For the protection against penetrating dust).

**Transporting in the case:**

To prevent dust from escaping during transport in the case: Put transport cover cap (3) on the suction head (6).

### 6.2 Inserting a drill bit

1. Insert the drill bit through the suction head (7) with the tip facing backwards.
2. Insert the shaft of the drill bit in the chuck (as described in the operating instructions for the rotary drill).

### 6.3 Adjusting the stroke limitation (if required)

Thanks to the stroke limitation, the integrated dust extraction can be adapted to short drill bits.

Press and keep pressed the pushbutton (8) of the stroke limitation. Push the telescopic rod (9) and thus adjust the desired stroke limitation (in 5 mm steps).

**Note:** When the integrated dust extraction is not used, leave the stroke limitation in the rear starting position to take load off the inside compression spring.

### 6.4 Adjusting the drill depth stop (if required)

Press and keep pressed the pushbutton (10) of the drill depth stop (11). Move the drill depth stop (11) to the max. drilling depth.

### 6.5 Switching On and Off

**Switch on:** Press the trigger on the rotary hammer: the integrated dust extraction switches on automatically.

**Switch off:** Release the trigger of the rotary hammer: the integrated dust extraction switches off automatically.

The switch-off delay of about 2 sec. causes dust remains on the drill bit, in the bore and in the extraction system to be extracted into the dust cassette.

### 6.6 Drilling with integrated dust extraction

1. Retract the telescopic rod (9) until the drill bit protrudes from the front.
2. Place the drill bit at the required position.
3. Place the suction head (7) flat on the surface.
4. Hold the machine vertically to the drilling surface (e.g. wall) so that the suction head (7) remains flat on the surface.
5. Hold the machine firmly, switch on (pilot drill slowly) and drill the hole.
6. Slowly remove the drill bit from the hole.
7. Switch off the machine.

## 7. Cleaning, maintenance

### 7.1 Empty the dust cassette

If the dust cassette is full (12) or if the suction power diminishes, empty the dust cassette (12).



Ensure that drilling dust cannot penetrate your body or harm other persons.



Keep the machine upright, do not lay down. If the dust cassette (12) is removed when the machine is horizontal, drilling dust can escape!

 Do not remove the filter (16) from the dust cassette (12) . Do not blow out with compressed air!

1. Hold the machine horizontally and briefly switch on the machine. This extracts dust remains in the extraction system to the dust cassette.
2. Switch off the machine. Remove battery pack from machine.
3. Push the unlocking slide (13) towards the rear and pull dust cassette (12) downwards to remove.
4. Empty the dust cassette (12) by slightly tapping on it.
5. Slide in the dust cassette (12) until it engages .

## 7.2 Motor cleaning

Occasionally remove the dust cassette (12) again. If dust accumulated at the air vents (on the inside of the integrated dust extraction): vacuum thoroughly.

## 7.3 Replace worn suction head (7)

1. See page 3, fig. A.  
Press and hold the release knob (14). Pull off the suction head (7) upwards and remove.
2. Push in the new suction head until it engages.

## 7.4 Replace worn filter (16)

1. See page 3, fig. B.  
Position a Phillips screwdriver, as shown, and turn a bit: this loosens the bracket of the clamping flange (15) and the clamping flange (15) can be removed.  
If no screwdriver is available, the clamping flange (15) can also be removed from its bracket without tools.
2. Remove the old filter (16) and insert a new filter (order no.: 6.23768).
3. See page 3, fig. C.  
Attach the clamping flange (15) as shown: suspend at the bottom from the pivot bearing and press upwards until it engages.

## 8. Accessories

Use only genuine Metabo accessories.

Use only accessories which fulfil the requirements and specifications listed in these operating instructions.

See [www.metabo.com](http://www.metabo.com) or the catalogue for a complete range of accessories.

## 9. Repairs

 Repairs to electrical tools must only be carried out by qualified electricians!

Contact your local Metabo representative if you have Metabo power tools requiring repairs. See [www.metabo.com](http://www.metabo.com) for addresses.

You can download a list of spare parts from [www.metabo.com](http://www.metabo.com).

## 10. Environmental Protection

Observe national regulations on environmentally compatible disposal and on the recycling of disused machines, packaging and accessories.



Only for EU countries: never dispose of power tools in your household waste! Used power tools must be collected separately and handed in for environmentally compatible recycling in accordance with European Directive 2012/19/EU on waste electrical and electronic equipment and its implementation in national legal systems.

## 11. Technical Specifications

Explanatory notes on the specifications on page 3.

Changes due to technological progress reserved.

$P_1$	= Rated input power
$V_{l/min}$	= Suction power
m	= weight
$H_{max}$	= maximum working stroke or telescopic stroke
$T_{max}$	= maximum drilling depth
D	= drilling bit diameter

The technical specifications quoted are subject to tolerances (in compliance with the relevant valid standards).

== Direct current

During operation the noise level can exceed 80 dB(A).



**Wear ear protectors!**

# Instructions d'utilisation originales

## 1. Déclaration de conformité

Nous déclarons ce qui suit sous notre seule responsabilité: ce système d'aspiration de poussières intégré, identifié par son type et numéro de série \*1), respectent toutes les dispositions contraignantes des directives \*2) et des normes \*3). Documents techniques pour \*4) - voir page 3.

## 2. Utilisation conforme à l'usage

ISA 18 LTX 24: Le système d'aspiration de poussières intégré est conçu pour une utilisation avec le marteau combiné Metabo KHA 18 LTX BL 24 Quick.

ISA 24: Le système d'aspiration de poussières intégré est conçu pour une utilisation avec le marteau combiné Metabo KH 18 LTX BL 24 Q.

ISA 28: Le système d'aspiration de poussières intégré est conçu pour une utilisation avec le marteau combiné Metabo KH 18 LTX BL 28 Q.

Le système d'aspiration de poussières intégré doit uniquement être utilisé pour les travaux de perçage avec des marteaux perforateurs dans le béton, la pierre ou la maçonnerie. Ne pas l'utiliser pour le burinage.

Ne convient pas à l'aspiration de poussières en provenance de travaux de perçage sur métal, bois, plastique ou matières assimilées. Ne convient pas à l'aspiration de poussières ou vapeurs nocives pour la santé (par ex. amiante).

Cet appareil est uniquement destiné à l'aspiration à sec.

L'utilisateur est entièrement responsable de tous les dommages résultant d'une utilisation non conforme.

Il est impératif de respecter les consignes générales de prévention contre les accidents ainsi que les consignes de sécurité ci-jointes.

## 3. Consignes générales de sécurité



Dans l'intérêt de votre propre sécurité et afin de protéger votre outil électrique, respecter les passages de texte marqués de ce symbole !



**AVERTISSEMENT** – Lire la notice d'utilisation afin d'éviter tout risque de blessure.

Remettre l'outil électrique uniquement accompagné de ces documents.

**Consignes de sécurité générales pour les outils électriques**



**AVERTISSEMENT** – Lire tous les avertissements de sécurité, les instructions, les illustrations et les spécifications fournis avec cet outil électrique.

*Ne pas suivre les instructions énumérées ci-*

*dessous peut provoquer un choc électrique, un incendie et/ou une blessure sérieuse.*

**Conserver tous les avertissements et toutes les instructions pour pouvoir s'y reporter ultérieurement.** Le terme "outil électrique" dans les avertissements fait référence à votre outil électrique alimenté par le secteur (avec cordon d'alimentation) ou votre outil électrique fonctionnant sur batterie (sans cordon d'alimentation).

### 3.1 Sécurité de la zone de travail

a) **Conserver la zone de travail propre et bien éclairée.** Les zones en désordre ou sombres sont propices aux accidents

b) **Ne pas faire fonctionner les outils électriques en atmosphère explosive, par exemple en présence de liquides inflammables, de gaz ou de poussières.** Les outils électriques produisent des étincelles qui peuvent enflammer les poussières ou les fumées.

c) **Maintenir les enfants et les personnes présentes à l'écart pendant l'utilisation de l'outil électrique.** Les distractions peuvent vous faire perdre le contrôle de l'outil.

### 3.2 Sécurité électrique

a) **Il faut que les fiches de l'outil électrique soient adaptées au socle. Ne jamais modifier la fiche de quelque façon que ce soit. Ne pas utiliser d'adaptateurs avec des outils électriques à branchement de terre.** Des fiches non modifiées et des socles adaptés réduisent le risque de choc électrique.

b) **Éviter tout contact du corps avec des surfaces reliées à la terre telles que les tuyaux, les radiateurs, les cuisinières et les réfrigérateurs.** Il existe un risque accru de choc électrique si votre corps est relié à la terre.

c) **Ne pas exposer les outils électriques à la pluie ou à des conditions humides.** La pénétration d'eau à l'intérieur d'un outil électrique augmente le risque de choc électrique.

d) **Ne pas maltraiter le cordon. Ne jamais utiliser le cordon pour porter, tirer ou débrancher l'outil électrique. Maintenir le cordon à l'écart de la chaleur, du lubrifiant, des arêtes vives ou des parties en mouvement.** Des cordons endommagés ou emmêlés augmentent le risque de choc électrique.

e) **Lorsqu'on utilise un outil électrique à l'extérieur, utiliser un prolongateur adapté à l'utilisation extérieure.** L'utilisation d'un cordon adapté à l'utilisation extérieure réduit le risque de choc électrique.

f) **Si l'usage d'un outil électrique dans un emplacement humide est inévitable, utiliser une alimentation protégée par un dispositif à courant différentiel résiduel (RCD).** L'usage d'un RCD réduit le risque de choc électrique.

### 3.3 Sécurité des personnes

a) **Rester vigilant, regarder ce que vous êtes en train de faire et faire preuve de bon sens dans votre utilisation de l'outil électrique. Ne pas utiliser un outil électrique lorsque vous êtes fatigué ou sous l'emprise de drogues, de l'alcool ou de médicaments. Un moment d'inattention en cours d'utilisation d'un outil électrique peut entraîner des blessures graves.**

b) **Utiliser un équipement de protection individuelle. Toujours porter une protection pour les yeux. Les équipements de protection individuelle tels que les masques contre les poussières, les chaussures de sécurité antidérapantes, les casques ou les protections auditives utilisés pour les conditions appropriées réduisent les blessures.**

c) **Éviter tout démarrage intempestif. S'assurer que l'interrupteur est en position arrêt avant de brancher l'outil au secteur et/ou au bloc de batteries, de le ramasser ou de le porter. Porter les outils électriques en ayant le doigt sur l'interrupteur ou brancher des outils électriques dont l'interrupteur est en position marche est source d'accidents.**

d) **Retirer toute clé de réglage avant de mettre l'outil électrique en marche. Une clé laissée fixée sur une partie tournante de l'outil électrique peut donner lieu à des blessures.**

e) **Ne pas se précipiter. Garder une position et un équilibre adaptés à tout moment. Cela permet un meilleur contrôle de l'outil électrique dans des situations inattendues.**

f) **S'habiller de manière adaptée. Ne pas porter de vêtements amples ou de bijoux. Garder les cheveux et les vêtements à distance des parties en mouvement. Des vêtements amples, des bijoux ou les cheveux longs peuvent être pris dans des parties en mouvement.**

g) **Si des dispositifs sont fournis pour le raccordement d'équipements pour l'extraction et la récupération des poussières, s'assurer qu'ils sont connectés et correctement utilisés. Utiliser des collecteurs de poussière peut réduire les risques dus aux poussières.**

h) **Rester vigilant et ne pas négliger les principes de sécurité de l'outil sous prétexte que vous avez l'habitude de l'utiliser. Une fraction de seconde d'inattention peut provoquer une blessure grave.**

### 3.4 Utilisation et entretien de l'outil électrique

a) **Ne pas forcer l'outil électrique. Utiliser l'outil électrique adapté à votre application. L'outil électrique adapté réalise mieux le travail et de manière plus sûre au régime pour lequel il a été construit.**

b) **Ne pas utiliser l'outil électrique si l'interrupteur ne permet pas de passer de l'état de marche à arrêt et inversement. Tout outil électrique qui ne peut pas être commandé par l'interrupteur est dangereux et il faut le réparer.**

c) **Débrancher la fiche de la source d'alimentation et/ou enlever le bloc de batteries, s'il est amovible, avant tout réglage, changement d'accessoires ou avant de ranger l'outil électrique. De telles mesures de sécurité préventives réduisent le risque de démarrage accidentel de l'outil électrique.**

d) **Conserver les outils électriques à l'arrêt hors de la portée des enfants et ne pas permettre à des personnes ne connaissant pas l'outil électrique ou les présentes instructions de le faire fonctionner. Les outils électriques sont dangereux entre les mains d'utilisateurs novices.**

e) **Observer la maintenance des outils électriques et des accessoires Vérifier qu'il n'y a pas de mauvais alignement ou de blocage des parties mobiles, des pièces cassées ou toute autre condition pouvant affecter le fonctionnement de l'outil électrique. En cas de dommages, faire réparer l'outil électrique avant de l'utiliser. De nombreux accidents sont dus à des outils électriques mal entretenus.**

f) **Garder affûtés et propres les outils permettant de couper. Des outils destinés à couper correctement entretenus avec des pièces coupantes tranchantes sont moins susceptibles de bloquer et sont plus faciles à contrôler.**

g) **Utiliser l'outil électrique, les accessoires et les lames etc., conformément à ces instructions, en tenant compte des conditions de travail et du travail à réaliser. L'utilisation de l'outil électrique pour des opérations différentes de celles prévues peut donner lieu à des situations dangereuses.**

h) **Il faut que les poignées et les surfaces de préhension restent sèches, propres et dépourvues d'huiles et de graisses Des poignées et des surfaces de préhension glissantes rendent impossibles la manipulation et le contrôle en toute sécurité de l'outil dans les situations inattendues.**

### 3.5 Utilisation des outils fonctionnant sur batteries

a) **Ne recharger qu'avec le chargeur spécifié par le fabricant. Un chargeur qui est adapté à un type de bloc de batteries peut créer un risque de feu lorsqu'il est utilisé avec un autre type de bloc de batteries.**

b) **N'utiliser les outils électriques qu'avec des blocs de batteries spécifiquement désignés. L'utilisation de tout autre bloc de batteries peut créer un risque de blessure et de feu.**

c) **Lorsqu'un bloc de batteries n'est pas utilisé, le maintenir à l'écart de tout autre objet métallique, par exemple trombones, pièces de monnaie, clés, clous, vis ou autres objets de petite taille qui peuvent donner lieu à une connexion d'une borne à une autre. Le court-circuitage des bornes d'une batterie entre elles peut causer des brûlures ou un feu**

d) **Dans de mauvaises conditions, du liquide peut être éjecté de la batterie ; éviter tout contact. En cas de contact accidentel, nettoyer**

à l'eau. Si le liquide entre en contact avec les yeux, rechercher en plus une aide médicale. Le liquide éjecté des batteries peut causer des irritations ou des brûlures.

e) **Ne pas utiliser un bloc de batteries ou un outil fonctionnant sur batteries qui a été endommagé ou modifié.** Les batteries endommagées ou modifiées peuvent avoir un comportement imprévisible provoquant un feu, une explosion ou un risque de blessure.

f) **Ne pas exposer un bloc de batteries ou un outil fonctionnant sur batteries au feu ou à une température excessive.** Une exposition au feu ou à une température supérieure à 130 °C (265 °F) peut provoquer une explosion.

g) **Suivre toutes les instructions de charge et ne pas charger le bloc de batteries ou l'outil fonctionnant sur batteries hors de la plage de températures spécifiée dans les instructions.** Un chargement incorrect ou à des températures hors de la plage spécifiée de températures peut endommager la batterie et augmenter le risque de feu.

### 3.6 Entretien

a) **Faire entretenir l'outil électrique par un réparateur qualifié utilisant uniquement des pièces de rechange identiques.** Cela assure le maintien de la sécurité de l'outil électrique.

b) **Ne jamais effectuer d'opération d'entretien sur des blocs de batteries endommagés // convient que l'entretien des blocs de batteries ne soit effectué que par le fabricant ou les fournisseurs de service autorisés.**

## 4. Consignes de sécurité particulières

**PRUDENCE!** Cet appareil ne convient pas à l'aspiration de poussières dangereuses.

**PRUDENCE!** Cet appareil est destiné exclusivement à une utilisation à sec; il ne devra être ni utilisé ni stocké à l'extérieur dans un environnement humide.

Si le système d'aspiration de poussières intégré est défectueux:

Retirer le système d'aspiration de poussières intégré du marteau perforateur.

Retirer la batterie de l'outil avant toute opération de réglage, de changement d'accessoire, de maintenance ou de nettoyage.

**Porter une protection auditive.** Le bruit est susceptible de provoquer une perte de capacité auditive.

Porter systématiquement des lunettes de protection, des gants et des chaussures solides pour les travaux avec le système d'aspiration de poussières intégré!

Ne pas toucher l'accessoire pendant qu'il tourne!

La poussière accumulée dans le système d'aspiration de poussières intégré peut notamment contenir de la poussière de silice. ces poussières

contenant du quartz sont cancérigènes et il faut éviter leur pénétration dans le corps. Pour vider le bac à poussière et éliminer la poussière, veiller à éviter toute formation de tourbillons de poussière et toute inhalation.

## 5. Vue d'ensemble

Voir page 2.

- 1 Marteau perforateur
- 2 Recouvrement en caoutchouc du marteau perforateur
- 3 Cache de fermeture de transport
- 4 Rainures de guidage (pour déplacer le système d'aspiration de poussières intégré)
- 5 Système d'aspiration de poussières intégré
- 6 Bouton de déverrouillage (pour retirer le système d'aspiration de poussières intégré du marteau perforateur)
- 7 Tête d'aspiration
- 8 Bouton-poussoir de fin de course
- 9 Tube télescopique
- 10 Bouton-poussoir pour régler la butée de profondeur
- 11 Butée de profondeur
- 12 Cassette de réception des poussières
- 13 Coulisse de déverrouillage (pour retirer le bac à poussière)
- 14 Bouton de déverrouillage (pour retirer la tête d'aspiration)
- 15 Bride de serrage
- 16 Filtre HEPA (H12 selon EN 1822-1998)

## 6. Utilisation

### 6.1 Installation / retrait / transport sur le marteau perforateur

**Fixation:**

1. **Important! Soulever le recouvrement en caoutchouc (2) du marteau perforateur (1) et le tourner à 180° sur le côté.** L'alimentation électrique est alors accessible.
2. Insérer le système d'aspiration de poussières intégré (5) par le bas dans les rainures de guidage (4) et le déplacer jusqu'à ce qu'il s'enclenche.

**Démontage:**

1. Appuyer sur le bouton de déverrouillage (6) et le maintenir enfoncé. Retirer le système d'aspiration de poussières intégré.
2. Refermer l'alimentation électrique du marteau perforateur (1) avec le recouvrement en caoutchouc (2). (Pour éviter les infiltrations d'impuretés).

**Transport dans l'étui:**

Afin qu'il n'y ait pas de fuite de poussière lors du transport dans l'étui: Placer le cache de fermeture de transport (3) sur la tête d'aspiration (6).

### 6.2 Insérer le foret

1. Enficher le foret avec la pointe du foret par l'arrière dans la tête d'aspiration (7).



- Insérer la tige du foret dans le mandrin de perçage (comme décrit dans le manuel du marteau perforateur).

### 6.3 Régler la limite de course (si nécessaire)

La limite de course permet d'adapter le système d'aspiration de poussières intégré aux forets courts.

Appuyer sur le bouton-poussoir (8) de la limite de course et le maintenir enfoncé. Déplacer le tube télescopique (9) et régler ainsi la limite de course souhaitée (par pas de 5 mm).

**Remarque :** Lorsque vous n'utilisez pas l'aspiration de poussière intégrée, laissez la limitation de course dans la position arrière afin de délester le ressort de pression intérieur.

### 6.4 Régler la butée de profondeur (si nécessaire)

Appuyer sur le bouton-poussoir (10) de la butée de profondeur (11) et le maintenir enfoncé. Déplacer la butée de profondeur (11) et régler la profondeur maximum.

### 6.5 Marche/arrêt

**Marche :** appuyer sur l'interrupteur du marteau perforateur : le système d'aspiration de poussières intégré s'allume automatiquement.

**Arrêt :** relâcher l'interrupteur du marteau perforateur : le système d'aspiration de poussières intégré s'éteint automatiquement.

La temporisation d'extinction d'environ 2 secondes permet d'aspirer les résidus de poussière sur le foret, dans le trou de perçage et dans le système d'aspiration dans le bac à poussière.

### 6.6 Percer avec le système d'aspiration de poussières intégré

- Tirer le tube télescopique en arrière (9) jusqu'à ce que le foret dépasse à l'avant.
- Appliquer le foret à l'endroit voulu.
- Placer la tête d'aspiration (7) à plat sur la surface,
- Maintenir la machine à la verticale par rapport à la surface de perçage (le mur par ex.), afin que la tête d'aspiration (7) soit toujours à plat sur la surface.
- Tenir fermement la machine, l'activer (percer lentement) et percer le trou.
- Retirer lentement le foret du trou percé.
- Arrêter l'outil.

## 7. Nettoyage, maintenance

### 7.1 Vider le bac à poussière

Si le bac à poussière est plein (12) ou en cas de baisse de puissance d'aspiration, vider le (12) bac à poussière.

 Veillez à ce qu'il n'y ait pas de poussière dans votre corps ou qu'elle ne gêne pas d'autres personnes.

 Toujours tenir la machine droite, ne pas la coucher! Si le bac à poussière (12) est retiré

alors que la machine est couchée, de la poussière de perçage peut s'échapper!

 Ne pas retirer le filtre (16) du bac à poussière (12). Ne pas souffler avec de l'air comprimé!

- Maintenir la machine à l'horizontale et allumer brièvement la machine. Les résidus de poussière dans le système d'aspiration sont ainsi aspirés dans le bac à poussière.
- Arrêter l'outil. Sortir la batterie de la machine.
- Déplacer la coulisse de déverrouillage (13) vers l'arrière et retirer le bac à poussière (12) vers le bas.
- Vider le bac à poussière (12) en tapotant légèrement.
- Remettre le bac à poussière en place (12) jusqu'à ce qu'il s'enclenche à nouveau.

### 7.2 Nettoyage du moteur

Retirer le bac à poussière (12) de temps en temps. Si de la poussière s'est accumulée sur les fentes d'aération (à l'intérieur du système d'aspiration de poussières intégré): aspirer minutieusement.

### 7.3 Remplacer une tête d'aspiration (7) usée

- Voir page 3, fig. A.  
Appuyer sur le bouton de déverrouillage (14) et le maintenir enfoncé. Tirer la tête d'aspiration (7) vers le haut.
- Insérer la nouvelle tête d'aspiration jusqu'à ce qu'elle s'enclenche.

### 7.4 Remplacer un filtre (16) usé

- Voir page 3, fig. B.  
Insérer un tournevis plat, comme indiqué, et tourner légèrement: le support de la bride de serrage (15) est alors désenclenché et la bride de serrage (15) peut être retirée.  
Si vous ne disposez pas d'un tournevis, la bride de serrage (15) peut aussi être retirée de son support sans outil.
- Retirer l'ancien filtre (16), insérer le nouveau filtre (réf.: 6.23768).
- Voir page 3, fig. C.  
Insérer la bride de serrage (15) comme indiqué: l'accrocher en bas dans le support pivotant et l'enfoncer en haut jusqu'à ce qu'elle s'enclenche.

## 8. Accessoires

Utiliser uniquement des accessoires originaux Metabo.

Utiliser exclusivement des accessoires, qui sont conformes aux exigences et aux données caractéristiques indiquées dans la présente notice d'utilisation.

Gamme d'accessoires complète, voir [www.metabo.com](http://www.metabo.com) ou catalogue.

## 9. Réparations

 Les travaux de réparation sur les outils électriques peuvent uniquement être effectués par un électricien!

## fr FRANÇAIS

Pour toute réparation sur un outil Metabo, contactez le représentant Metabo. Voir les adresses sur [www.metabo.com](http://www.metabo.com).

Les listes des pièces détachées peuvent être téléchargées sur [www.metabo.com](http://www.metabo.com).

### 10. Protection de l'environnement

Suivez les réglementations nationales concernant l'élimination écologique et le recyclage des machines, des emballages et des accessoires.



Uniquement pour les pays de l'UE: ne pas jeter les appareils électriques dans les ordures ménagères! Conformément à la directive européenne 2012/19/EU relative aux déchets d'équipements électriques ou électroniques (DEEE), et à sa transposition dans la législation nationale, les appareils électriques doivent être collectés à part et soumis à un recyclage respectueux de l'environnement.

### 11. Caractéristiques techniques

Commentaires sur les indications de la page 3.

Sous réserve de modifications résultant de progrès techniques.

$P_1$	= puissance absorbée
$V_{l/min}$	= puissance d'aspiration
m	= poids
$H_{max}$	= course maximum ou course télescopique
$T_{max}$	= profondeur de perçage maximum
D	= diamètre du foret

Les caractéristiques techniques indiquées sont soumises à tolérance (selon les normes en vigueur correspondantes).

=== Courant continu

Pendant le fonctionnement, il se peut que le niveau sonore dépasse les 80 db(A).



**Porter des protège-oreilles!**

# Originele gebruiksaanwijzing

## 1. Conformiteitsverklaring

Wij verklaren op eigen en uitsluitende verantwoordelijkheid dat: deze geïntegreerde stofafzuiging, geïdentificeerd door middel van type en serienummer \*1), voldoet aan alle relevante bepalingen van de richtlijnen \*2) en normen \*3). Technische documentatie bij \*4) - zie pagina 3.

## 2. Beoogd gebruik

ISA 18 LTX 24: De geïntegreerde stofafzuiging is bedoeld voor het gebruik met de Metabo-combinatiehamer KHA 18 LTX BL 24 Quick.

ISA 24: De geïntegreerde stofafzuiging is bedoeld voor het gebruik met de Metabo-combinatiehamer KH 18 LTX BL 24 Q.

ISA 28: De geïntegreerde stofafzuiging is bedoeld voor het gebruik met de Metabo-combinatiehamer KH 18 LTX BL 28 Q.

De geïntegreerde stofafzuiging alleen bij boorwerkzaamheden met boorhamers in beton, steen of metselwerk gebruiken. Niet gebruiken bij het beitelen.

Niet geschikt voor het afzuigen van stoffen die vrijkomen bij boorwerkzaamheden in metaal, hout, kunststof of gelijksoortig materiaal. Niet geschikt voor het opzuigen van gezondheidsbedreigende stoffen of dampen (bijv. asbest).

Het apparaat is alleen bestemd voor droog gebruik.

Alleen de gebruiker is aansprakelijk voor schade door oneigenlijk gebruik.

De algemeen erkende ongevallenpreventievoorschriften en de bijgevoegde veiligheidsinstructies moeten in acht worden genomen.

## 3. Algemene veiligheidsinstructies



Let voor uw veiligheid en die van het elektrisch gereedschap op de passages die zijn voorzien van dit symbool!



**WAARSCHUWING** – Lees ter vermindering van het risico van letsel de gebruiksaanwijzing.

Geef uw elektrisch gereedschap alleen met deze documenten aan anderen door.

### Algemene veiligheidsinstructies voor elektrische gereedschappen



**WAARSCHUWING** – Lees alle veiligheidsinstructies en aanwijzingen. Als de veiligheidsinstructies en aanwijzingen niet in acht worden genomen, kan dit een elektrische schok, brand en/of ernstig letsel tot gevolg hebben.

**Bewaar alle veiligheidsinstructies en aanwijzingen goed met het oog op toekomstig**

**gebruik!** Het in de veiligheidsinstructies gebruikte begrip "elektrisch gereedschap" heeft betrekking op een op het stroomnetwerk aangesloten elektrisch gereedschap (met stroomsnoer) of een met een accu gebruikt elektrisch gereedschap (zonder netsnoer).

### 3.1 Veiligheid op de werkplek

a) **Houd uw werkomgeving schoon en goed verlicht.** Een rommelige of onverlichte werkomgeving kan tot ongevallen leiden.

b) **Werk met het elektrisch gereedschap niet in een omgeving met explosiegevaar waarin zich brandbare vloeistoffen, gassen of stoffen bevinden.** Elektrische gereedschappen veroorzaken vonken die het stof of de dampen tot ontsteking kunnen brengen.

c) **Houd kinderen en andere personen tijdens het gebruik van het elektrisch gereedschap uit de buurt.** Wanneer u wordt afgeleid, kunt de controle over het gereedschap verliezen.

### 3.2 Elektrische veiligheid

a) **De stekker van het elektrisch gereedschap moet in het stopcontact passen. De stekker mag in geen geval worden veranderd. Gebruik geen adapterstekker in combinatie met geaard elektrisch gereedschap.** Onveranderde stekkers en passende stopcontacten beperken het risico van een elektrische schok.

b) **Voorkom lichamelijk contact met geaarde oppervlakken, bijvoorbeeld van buizen, verwarmingen, fornuizen en koelkasten.** Er bestaat een verhoogd risico door een elektrische schok wanneer uw lichaam geaard is.

c) **Houd het elektrisch gereedschap uit de buurt van regen en vocht.** Het binnendringen van water in elektrisch gereedschap vergroot het risico van een elektrische schok.

d) **Gebruik de aansluitleiding niet voor een verkeerd doel, om het elektrisch gereedschap te dragen of op te hangen of om de stekker uit het stopcontact te trekken. Houd de aansluitleiding uit de buurt van hitte, olie, scherpe randen en bewegende apparaatdelen.** Beschadigde of verwarde aansluitleidingen verhogen het risico op een elektrische schok.

e) **Wanneer u buitenshuis met elektrisch gereedschap werkt, dient u alleen verlengsnoeren te gebruiken die voor gebruik buitenshuis geschikt zijn.** Het gebruik van een voor gebruik buitenshuis geschikt verlengsnoer beperkt het risico van een elektrische schok.

f) **Wanneer het gebruik van het elektrisch gereedschap in een vochtige omgeving niet te vermijden is, dient u een aardlekschakelaar te gebruiken.** Het gebruik van een aardlekschakelaar beperkt het risico van een elektrische schok.

### 3.3 Veiligheid van personen

a) **Wees alert, let goed op wat u doet en ga met verstand te werk bij het gebruik van het elektrisch gereedschap. Gebruik geen elektrisch gereedschap wanneer u moe bent of onder invloed staat van drugs, alcohol of medicijnen.** *Een moment van onoplettendheid tijdens het gebruik van elektrisch gereedschap kan ernstig letsel veroorzaken.*

b) **Draag persoonlijke beschermingsmiddelen en altijd een veiligheidsbril.** *Het dragen van persoonlijke beschermingsmiddelen zoals een stofmasker, slipvaste veiligheidsschoenen, veiligheidshelm of gehoorbescherming, afhankelijk van het soort en gebruik van het elektrisch gereedschap, vermindert het risico op letsel.*

c) **Voorkom per ongeluk inschakelen. Verzeker u ervan dat het elektrisch gereedschap uitgeschakeld is voordat u het op de stroomvoorziening en/of de accu aansluit, het oppakt of het draagt.** *Als u tijdens het dragen van het elektrisch gereedschap de vinger op de schakelaar heeft of het apparaat ingeschakeld aan de stroomvoorziening aansluit, kan dit ongevallen veroorzaken.*

d) **Verwijder instelgereedschap of schroefsleutels voordat u het elektrisch gereedschap inschakelt.** *Gereedschap of sleutels in een draaiend deel van het apparaat kunnen tot verwondingen leiden.*

e) **Vermijd een abnormale lichaamshouding. Zorg ervoor dat u stevig staat en steeds in evenwicht blijft.** *Daardoor kunt u het elektrisch gereedschap in onverwachte situaties beter onder controle houden.*

f) **Draag geschikte kleding. Draag geen loshangende kleding of sieraden. Houd haren en kleding uit de buurt van bewegende delen.** *Loshangende kleding, sieraden en lange haren kunnen door bewegende delen worden meegenomen.*

g) **Als er stofafzuigings- en opvanginstallaties gemonteerd kunnen worden, dient u deze aan te sluiten en correct te gebruiken.** *Het gebruik van een stofafzuiging kan het gevaar door stof verminderen.*

h) **Waan u door de vertrouwdeheid met het elektrisch gereedschap na veelvuldig gebruik niet in zekerheid en negeer de veiligheidsinstructies voor het elektrisch gereedschap niet.** *Onvoorzichtig te werk gaan kan binnen een fractie van een seconde tot ernstig letsel leiden.*

### 3.4 Gebruik van en omgang met het elektrisch gereedschap

a) **Overbelast het apparaat niet. Gebruik voor uw werkzaamheden het daarvoor bestemde elektrische gereedschap.** *Met het passende elektrische gereedschap werkt u beter en veiliger binnen het aangegeven capaciteitsbereik.*

b) **Gebruik geen elektrisch gereedschap waarvan de schakelaar defect is.** *Elektrisch gereedschap dat niet meer kan worden in- of*

*uitgeschakeld is gevaarlijk en moet worden gerepareerd.*

c) **Trek de stekker uit het stopcontact en/of verwijder een afneembare accu voordat u het apparaat instelt, toebehoren vervangt of het apparaat weglegt.** *Deze veiligheidsmaatregel voorkomt het onbedoeld starten van het elektrisch gereedschap.*

d) **Bewaer niet-gebruikt elektrisch gereedschap buiten bereik van kinderen. Laat het apparaat niet gebruiken door personen die er niet mee vertrouwd zijn of deze aanwijzingen niet hebben gelezen.** *Elektrisch gereedschap is gevaarlijk wanneer dit door onervaren personen wordt gebruikt.*

e) **Verzorg het elektrisch gereedschap en toebehoren zorgvuldig. Controleer of beweeglijke onderdelen feilloos functioneren en niet klem zitten, of onderdelen gebroken of beschadigd zijn, of de werking van het gereedschap wordt belemmerd. Laat beschadigde delen repareren voordat u het apparaat gebruikt.** *Veel ongevallen worden veroorzaakt door slecht onderhouden elektrisch gereedschap.*

f) **Houd snijgereedschap scherp en schoon.** *Zorgvuldig onderhouden snijgereedschap met scherpe snijkanten klemmen minder snel vast en zijn gemakkelijker te geleiden.*

g) **Gebruik elektrisch gereedschap, toebehoren, inzetgereedschap enz. volgens deze aanwijzingen. Let daarbij op de arbeidsomstandigheden en de uit te voeren werkzaamheden.** *Het gebruik van elektrisch gereedschap voor andere dan de voorziene toepassingen kan tot gevaarlijke situaties leiden.*

h) **Zorg ervoor dat grepen en grijpvlakken droog, schoon en vrij van olie en vet zijn.** *Gladde grepen en grijpvlakken maken een veilige bediening en de controle van het elektrisch gereedschap in onverwachte situaties onmogelijk.*

### 3.5 Gebruik van en omgang met een met accu gebruikt gereedschap

a) **Laad accu's alleen op in oplaadapparaten die door de fabrikant worden geadviseerd.** *Door een oplaadapparaat, dat geschikt is voor bepaalde accu's bestaat brandgevaar, als het met andere accu's wordt gebruikt.*

b) **Gebruik alleen de daarvoor bedoelde accu's in het elektrisch gereedschap.** *Het gebruik van andere accu's kan tot letsel en brandgevaar leiden.*

c) **Voorkom aanraking van de niet-gebruikte accu met paperclips, munten, sleutels, spijkers, schroeven en andere kleine metalen voorwerpen die overbrugging van de contacten kunnen veroorzaken.** *Kortsluiting tussen de accucontacten kan brandwonden of brand tot gevolg hebben.*

d) **Bij verkeerd gebruik kan vloeistof uit de accu lekken. Voorkom contact. Bij onvoorzien contact met water afspoelen. Wanneer de vloeistof in de ogen komt, dient u bovendien**

**een arts te raadplegen.** *Gelekte accuvloeistof kan tot huidirritaties of verbrandingen leiden.*

e) **Gebruik geen beschadigde of veranderde accu.** *Beschadigde of veranderde accu's kunnen tot onvoorspelbare reacties en tot brand, explosie en letselgevaar leiden.*

f) **Stel een accu nooit bloot aan vuur of hoge temperaturen.** *Brand en temperaturen hoger dan 130 °C (265 °F) kunnen een explosie veroorzaken.*

g) **Neem alle instructies voor het laden in acht en laad de accu of het accugevoerde gereedschap nooit op buiten het in de gebruiksaanwijzing genoemde temperatuurbereik.** *Verkeer laden of laden buiten het toegestane temperatuurbereik kan de accu beschadigen en het brandgevaar verhogen.*

### 3.6 Service

a) **Laat het elektrisch gereedschap alleen repareren door gekwalificeerd en vakkundig personeel en alleen met originele reserveonderdelen.** *Hierdoor wordt gewaarborgd, dat de veiligheid van het elektrisch gereedschap op pijl blijft.*

b) **Onderhoud nooit beschadigde accu's.** *Al het onderhoud van accu's dient door de fabrikant of diens gemachtigde klantenservice te worden uitgevoerd.*

## 4. Speciale veiligheidsvoorschriften

**VOORZICHTIG!** Het apparaat is niet geschikt voor de opname van gevaarlijke stoffen.

**VOORZICHTIG!** Het apparaat is uitsluitend bestemd voor droog gebruik en mag niet onder natte omstandigheden in de buitenlucht worden gebruikt of opgeslagen.

Bij een defecte geïntegreerde stofafzuiging: De geïntegreerde stofafzuiging van de boorhamer nemen.

Haal het accupack uit de machine voordat instel-, ombouw-, onderhouds- of reinigingswerkzaamheden uitgevoerd worden.

**Draag gehoorbescherming.** Lawaai kan leiden tot gehoorverlies.

Draag altijd een veiligheidsbril, werkhandschoenen en stevig schoeisel tijdens werkzaamheden met uw geïntegreerde stofafzuiging!

Het draaiende gereedschap niet aanraken!

De in de geïntegreerde stofafzuiging verzamelde stof kan eventueel fijne kwartsstof bevatten. Fijne kwartsstof veroorzaakt kanker en mag niet in het lichaam terecht komen. Bij het legen van de stofcassette en verwijderen van de stof dient u erop te letten, dat geen stof opdarrelt en wordt ingeademd.

## 5. Overzicht

Zie pagina 2.

1 Boorhamer

- 2 Rubberen afdekking van de boorhamer
- 3 Transport sluitklep
- 4 Geleidingsgroeven (voor het erop schuiven van de geïntegreerde stofafzuiging)
- 5 Geïntegreerde stofafzuiging
- 6 Ontgrendelingsknop (voor het verwijderen van de geïntegreerde stofafzuiging van de boorhamer)
- 7 Afzuigkrop
- 8 Drukknop van de hefberkering
- 9 Telescopische buis
- 10 Drukknop voor het instellen van de boordiepteaanslag
- 11 Boordiepteaanslag
- 12 Stofcassette
- 13 Ontgrendelingsgriep (voor het verwijderen van de stofcassette)
- 14 Ontgrendelingsknop (voor het verwijderen van de afzuigkrop)
- 15 Klemflens
- 16 HEPA-filter (H12 volgens EN 1822-1998)

## 6. Gebruik

### 6.1 Aan de boorhamer aanbrengen/ verwijderen/transporteren

**Aanbrengen:**

1. **Belangrijk! De rubberen afdekking (2) van de boorhamer (1) optillen en 180° naar de zijkant draaien.** Hierdoor wordt de stroomvoorziening toegankelijk.
2. Geïntegreerde stofafzuiging (5) van beneden in de geleidingsgroeven (4) plaatsen en totdat deze vast klikt erop schuiven.

**Verwijderen:**

1. Ontgrendelingsknop (6) drukken en ingedrukt houden. Geïntegreerde stofafzuiging eraf trekken.
2. De stroomvoorziening van de boorhamer (1) weer sluiten met de rubberen afdekking (2). (Ter bescherming van binnendringende verontreiniging).

**Transporteren in de koffer:**

Om ervoor te zorgen dat tijdens het transport geen stof uit de koffer komt: transport-sluitklep (3) op de afzuigkrop (6) plaatsen.

### 6.2 Boor inzetten

1. De boor met de punt van de boor van achteren door de afzuigkrop (7) steken.
2. Gereedschapsschacht van de boor in de hamerbooropname plaatsen (Zoals beschreven in de handleiding van de boorhamer).

### 6.3 Hefberkering instellen (indien nodig)

Door de hefberkering kan de geïntegreerde stofafzuiging worden aangepast aan korte boren.

De drukkrop (8) van de hefberkering drukken en ingedrukt houden. De telescopische buis (9) verschuiven en hierdoor de gewenste hefberkering instellen (in stappen van 5 mm).

**Aanwijzing:** Alstublieft bij het niet gebruiken van de geïntegreerde stofafzuiging de slagbegrenzing in de achterste positie laten, om de geïntegreerde drukveer te ontzien.

## 6.4 Boordiepte aanslag instellen (indien nodig)

De drukknop (10) van de boordiepte aanslag (11) drukken en ingedrukt houden. Boordiepte aanslag (11) verschuiven en zo de max. boordiepte instellen.

## 6.5 In-/uitschakelen

**Inschakelen:** Schakelknop van de boorhamer indrukken: de geïntegreerde stofafzuiging wordt automatisch ingeschakeld.

**Uitschakelen:** Schakelknop van de boorhamer los laten: de geïntegreerde stofafzuiging wordt automatisch uitgeschakeld.

Door de vertraagde uitschakeling van ca. 2 sec. worden stofresten aan de boor, in het boorgat en in het aanzuigsysteem in de stofcassette gezogen.



## 6.6 Boren met geïntegreerde stofafzuiging

1. Telescopische buis (9) zo ver terug trekken, dat de boor er aan de voorkant uit komt.
2. De boor op het gewenste punt plaatsen.
3. Afzuigkop (7) vlak tegen de ondergrond plaatsen,
4. machine verticaal ten opzichte van het boorvlak (bijv. de muur) houden, zodat de afzuigkop (7) altijd vlak tegen de ondergrond ligt.
5. Machine stevig vasthouden, inschakelen (langzaam beginnen met boren) en het boorgat boren.
6. Boor langzaam uit het boorgat trekken.
7. Machine uitschakelen.

## 7. Reiniging, onderhoud

### 7.1 Stofcassette legen

In geval van een volle stofcassette (12) of bij afnemend zuigvermogen de stofcassette (12) legen.

-  Let erop, dat er geen boorstof in uw lichaam terecht komt of andere personen beïnvloedt.
-  De machine rechtop houden, niet neerleggen! Als de stofcassette (12) bij liggende machine eraf wordt gehaald, kan boorstof ontsnappen!
-  De filter (16) niet uit de stofcassette (12) halen. Niet met perslucht opblazen!

1. Houd de machine horizontaal en schakel de machine eventjes in. Hierdoor worden stofresten in het afzuigsysteem in de stofcassette gezogen.
2. Machine uitschakelen. Accupack uit de machine nemen.
3. Ontgrendelingschuif (13) naar achteren schuiven en stofcassette (12) naar beneden eraf trekken.
4. Stofcassette (12) legen door lichtjes uit te kloppen.
5. Stofcassette (12) weer tot het vast klikken erin schuiven.

## 7.2 Reiniging van de motor

Regelmatig de stofcassette (12) verwijderen. Als bij de ventilatiesleuven (binnenin de geïntegreerde stofafzuiging) stof is opgehoopt: grondig schoon zuigen.

## 7.3 Versleten afzuigkop (7) vervangen

1. Zie pagina 3, afb. A.  
De ontgrendelingsknop (14) drukken en ingedrukt houden. De afzuigkop (7) naar boven eraf trekken.
2. De nieuwe afzuigkop tot aan het vast klikken erin schuiven.

## 7.4 Versleten filter (16) vervangen

1. Zie pagina 3, afb. B.  
Een sleufkop schroevendraaier zoals getoond erop zetten en een beetje draaien: hierdoor wordt de houder van de klemflens (15) los gemaakt en de klemflens (15) kan worden verwijderd.  
Als u geen schroevendraaier ter beschikking heeft, kan de klemflens (15) ook zonder gereedschap uit zijn houder worden getrokken.
2. Oude filter (16) eruit halen, nieuwe filter (bestelnr.: 6.23768) erin plaatsen.
3. Zie pagina 3, afb. C.  
Klemflens (15) zoals getoond aanbrengen: Beneden in het draailager haken en van boven erin drukken totdat hij vast klikt.

## 8. Toebehoren

Gebruik alleen origineel Metabo toebehoor.

Gebruik alleen toebehoor dat voldoet aan de in deze gebruiksaanwijzing genoemde eisen en kenmerken.

Compleet toebehorenprogramma, zie [www.metabo.com](http://www.metabo.com) of de catalogus.

## 9. Reparatie

 Reparaties aan elektrisch gereedschap mogen uitsluitend door een erkende elektricien worden uitgevoerd!

Neem voor elektrisch gereedschap van Metabo dat gerepareerd dient te worden contact op met uw Metabo-vertegenwoordiging. Zie voor adressen [www.metabo.com](http://www.metabo.com).

Lijsten met reserveonderdelen kunt u via [www.metabo.com](http://www.metabo.com) downloaden.

## 10. Milieubescherming

Neem de nationale voorschriften in acht voor een milieuvriendelijke verwijdering en de recycling van afgedankte machines, verpakkingen en toebehoren.

 Uitsluitend voor EU-landen: geef uw elektrisch gereedschap nooit met het huisvuil mee! Volgens de Europese richtlijn 2012/19/ EU inzake gebruikte elektrische en elektronische apparaten en de vertaling hiervan in de nationale

wetgeving dienen oud elektrisch gereedschap gescheiden te worden ingezameld en op milieuvriendelijke wijze te worden afgevoerd.

## 11. Technische gegevens

Toelichting op de gegevens van pagina 3.

Wijzigingen in het kader van technische verbeteringen voorbehouden.

$P_1$	= nominaal vermogen
$V_{l/min}$	= zuigvermogen
$m$	= gewicht
$H_{max}$	= maximale hefwerking resp. telescopische hefwerking
$T_{max}$	= maximale boordiepte
$D$	= boordiameter

De vermelde technische gegevens zijn tolerantiewaarden (overeenkomstig de betreffende geldige norm).

== Gelijkstroom

Tijdens het werken kan het geluidsniveau 80 dB(A) overschrijden.



**Draag gehoorbescherming!**

# Manuale d'uso originale

## 1. Dichiarazione di conformità

Dichiariamo sotto la nostra completa responsabilità che questo aspirapolvere integrato, identificato dai modelli e numeri di serie \*1), è conforme a tutte le disposizioni pertinenti delle direttive \*2) e delle norme \*3). Documentazione tecnica presso \*4) - vedere pagina 3.

## 2. Utilizzo conforme

ISA 18 LTX 24: L'aspirapolvere integrato è concepito per essere utilizzato insieme al martello combinato Metabo KHA 18 LTX BL 24 Quick.

ISA 24: L'aspirapolvere integrato è concepito per essere utilizzato insieme al martello combinato Metabo KH 18 LTX BL 24 Q.

ISA 28: L'aspirapolvere integrato è concepito per essere utilizzato insieme al martello combinato Metabo KH 18 LTX BL 28 Q.

L'aspirapolvere integrato deve essere utilizzato soltanto per lavori di foratura con punte da martello in calcestruzzo, pietra o muratura. Non deve essere usato per lavori di scalpellatura.

Non è adatto all'aspirazione di polveri derivanti da lavori di foratura in metallo, legno, plastica o materiali simili. Non è adatto all'aspirazione di polveri o vapori nocivi per la salute (es. amianto).

L'utensile è destinato esclusivamente all'impiego a secco.

Dei danni derivanti da un uso improprio dell'utensile è responsabile esclusivamente l'utilizzatore.

È obbligatorio rispettare le prescrizioni generali per la prevenzione degli infortuni nonché le avvertenze di sicurezza allegate.

## 3. Avvertenze generali di sicurezza



Per proteggere la propria persona e per una migliore cura dell'elettrostrumento stesso, attenersi alle parti di testo contrassegnate con questo simbolo!



**ATTENZIONE** – Leggere le istruzioni per l'uso al fine di ridurre il rischio di lesioni.

L'elettrostrumento va consegnato esclusivamente insieme al presente documento.

### Avvertenze generali di sicurezza per gli elettrostrumenti



**ATTENZIONE** – Leggere tutte le avvertenze di sicurezza e le istruzioni.

Eventuali omissioni nell'adempimento delle indicazioni di sicurezza e delle istruzioni possono causare scosse elettriche, incendi e/o lesioni gravi.

**Conservare tutte le avvertenze di sicurezza e le istruzioni per un uso futuro! Il termine "elettrostrumento" utilizzato nelle avvertenze di**

*sicurezza si riferisce ad utensili elettrici alimentati dalla rete (con cavo di alimentazione), nonché ad utensili elettrici alimentati a batteria (senza cavo di alimentazione).*

### 3.1 Sicurezza sul luogo di lavoro

a) **Mantenere pulita e bene illuminata l'area di lavoro.** Il disordine o le zone di lavoro non illuminate possono essere causa di incidenti.

b) **Evitare d'impiegare l'elettrostrumento in ambienti soggetti al rischio di esplosioni, nei quali si trovino liquidi, gas o polveri infiammabili.** Gli elettrostrumenti producono scintille che possono far infiammare la polvere o i vapori.

c) **Tenere lontani i bambini e altre persone durante l'impiego dell'elettrostrumento.** Eventuali distrazioni possono comportare la perdita del controllo sull'utensile.

### 3.2 Sicurezza elettrica

a) **La spina dell'elettrostrumento deve essere adatta alla presa elettrica. Evitare assolutamente di apportare modifiche alla spina. Non utilizzare adattatori insieme agli elettrostrumenti con messa a terra.** Le spine non modificate e le prese adatte allo scopo riducono il rischio di scosse elettriche.

b) **Evitare il contatto fisico con superfici collegate a terra, come tubi, riscaldamenti, fornelli e frigoriferi.** Se il proprio corpo è collegato a massa, aumenta il rischio di subire scosse elettriche.

c) **Custodire l'elettrostrumento al riparo dalla pioggia o dall'umidità.** L'eventuale infiltrazione di acqua in un elettrostrumento aumenta il rischio di scosse elettriche.

d) **Non usare il cavo di alimentazione per scopi diversi da quelli previsti, per trasportare o appendere l'utensile elettrico, oppure per staccare la spina dalla presa di corrente. Mantenere il cavo al riparo da fonti di calore, olio, spigoli vivi o parti dell'utensile in movimento.** I cavi danneggiati o aggrovigliati aumentano il rischio di scosse elettriche.

e) **Qualora si voglia usare l'elettrostrumento all'aperto, impiegare solo ed esclusivamente cavi di prolunga adatti anche per l'impiego all'esterno.** L'uso di un cavo di prolunga omologato per l'impiego all'esterno riduce il rischio di scosse elettriche.

f) **Quando non è possibile evitare l'uso dell'elettrostrumento in ambienti umidi, impiegare un interruttore differenziale.** L'impiego di un interruttore differenziale riduce il rischio di scossa elettrica.

### 3.3 Sicurezza delle persone

a) **È importante concentrarsi su ciò che si sta facendo e maneggiare con giudizio l'elettrostrumento durante il lavoro. Non utilizzare l'elettrostrumento in caso di stanchezza o sotto**



**l'effetto di droghe, bevande alcoliche e medicinali.** *Un attimo di distrazione durante l'uso dell'elettro utensile può causare lesioni gravi.*

**b) Indossare sempre l'equipaggiamento di protezione personale e occhiali protettivi.** *L'uso dell'equipaggiamento di protezione personale come la maschera antipolvere, le scarpe di sicurezza antiscivolo, il casco protettivo o la protezione per l'udito, a seconda del tipo e dell'uso dell'elettro utensile, riduce il rischio di lesioni.*

**c) Evitare l'accensione involontaria dell'utensile. Accertarsi che l'elettro utensile sia spento, prima di collegarlo all'alimentazione elettrica e/o alla batteria ricaricabile e prima di prelevarlo o trasportarlo.** *Tenendo il dito sull'interruttore o collegando l'elettro utensile all'alimentazione elettrica mentre è acceso, si rischia di provocare incidenti.*

**d) Togliere gli attrezzi di regolazione o la chiave per dadi, prima di accendere l'elettro utensile.** *Un utensile o una chiave per dadi a contatto con una parte rotante dell'utensile, può causare lesioni.*

**e) Evitare di tenere il corpo in posizioni anomale. Mettersi sempre in una posizione sicura mantenendo l'equilibrio.** *In questo modo è possibile controllare meglio l'elettro utensile in situazioni inaspettate.*

**f) Indossare indumenti adeguati. Evitare di indossare indumenti larghi o gioielli. Tenere i capelli e i vestiti lontani dalle parti in movimento.** *Vestiti larghi, gioielli o capelli lunghi possono impigliarsi nelle parti in movimento.*

**g) Se vi è la possibilità di montare dispositivi di aspirazione o captazione della polvere, questi devono essere collegati e utilizzati correttamente.** *L'utilizzo di un sistema di aspirazione della polvere può limitare i rischi derivanti dalla polvere.*

**h) Non abbandonarsi mai a una falsa sicurezza e non trascurare le norme di sicurezza degli elettro utensili, anche se si ha ormai familiarità con l'utensile perché lo si è utilizzato frequentemente.** *Un comportamento disattento può provocare lesioni gravi in frazioni di secondo.*

### 3.4 Utilizzo e trattamento dell'elettro utensile

**a) Non sovraccaricare l'utensile. Impiegare l'elettro utensile adatto per il lavoro specifico.** *Utilizzando l'elettro utensile adatto si lavora meglio e con maggior sicurezza entro la gamma di potenza indicata.*

**b) Non utilizzare elettro utensili con interruttori difettosi.** *Un elettro utensile che non si può più accendere o spegnere è pericoloso e deve essere riparato.*

**c) Prima di effettuare regolazioni, riporre l'utensile o sostituire gli accessori, staccare la spina dalla presa elettrica e/o estrarre la batteria rimovibile.** *Tale precauzione impedisce che l'elettro utensile possa essere messo in funzione inavvertitamente.*

**d) Custodire gli elettro utensili non utilizzati al di fuori della portata dei bambini. Non fare**

**usare l'utensile a persone che non lo conoscono o che non hanno letto le presenti istruzioni.** *Gli elettro utensili sono pericolosi, se utilizzati da persone inesperte.*

**e) Effettuare accuratamente la manutenzione dell'elettro utensile e degli accessori. Verificare che le parti mobili dell'utensile funzionino perfettamente e non s'inceppino, che non vi siano pezzi rotti o danneggiati al punto tale da compromettere il funzionamento dell'utensile stesso. Far riparare le parti danneggiate prima di utilizzare l'utensile.** *Molti incidenti sono causati proprio da elettro utensili sottoposti a una manutenzione inadeguata.*

**f) Mantenere gli utensili da taglio affilati e puliti.** *Gli utensili da taglio curati con particolare attenzione e con taglianti affilati s'inceppano meno frequentemente e sono più facili da condurre.*

**g) Utilizzare l'elettro utensile, gli accessori, gli utensili ecc. esclusivamente nel rispetto delle presenti istruzioni. Considerare le condizioni di lavoro e il lavoro da eseguire durante l'impiego.** *L'impiego degli elettro utensili per usi diversi da quelli consentiti può dar luogo a situazioni di pericolo.*

**h) Mantenere le impugnature e le superfici di presa asciutte, pulite ed esenti da olio e grasso.** *Le impugnature e superfici di presa scivolose non consentono un uso e un controllo sicuri dell'elettro utensile in situazioni impreviste.*

### 3.5 Utilizzo e trattamento degli utensili a batteria

**a) Caricare le batterie solo ed esclusivamente con i caricabatterie consigliati dal produttore.** *Un caricabatterie progettato per un determinato tipo di batterie potrebbe incendiarsi, se utilizzato per batterie non idonee.*

**b) Utilizzare solo ed esclusivamente batterie ricaricabili idonee agli elettro utensili.** *L'uso di batterie ricaricabili diverse può causare lesioni o incendio.*

**c) Tenere la batteria ricaricabile non utilizzata lontano da graffette, monete, chiavi, chiodi, viti o da altri oggetti in metallo di piccole dimensioni, che potrebbero causare un ponte tra i contatti.** *Il cortocircuito tra i contatti delle batterie ricaricabili può causare ustioni o incendio.*

**d) Un uso errato può causare fuoriuscite di liquido dalla batteria ricaricabile. Evitarne il contatto. In caso di contatto accidentale, sciacquare con acqua. In caso di contatto del liquido con gli occhi, consultare un medico.** *Il liquido fuoriuscito dalla batteria ricaricabile può causare irritazioni cutanee o ustioni.*

**e) Non utilizzare batterie ricaricabili danneggiate o manipolate.** *Le batterie ricaricabili danneggiate o manipolate possono avere reazioni imprevedibili, pertanto implicano un pericolo di incendio, esplosione o lesioni.*

**f) Non esporre una batteria ricaricabile al fuoco o a temperature elevate.** *Il fuoco o le temperature superiori a 130°C (265°F) possono causare un'esplosione.*

g) **Seguire tutte le istruzioni per la ricarica e non caricare le batterie o l'utensile ricaricabile al di fuori del campo di temperature previsto.** Una procedura di carica errata o al di fuori delle temperature consentite può causare un guasto irreparabile alle batterie e il pericolo d'incendio.

### 3.6 Assistenza

- a) **Fare riparare l'elettrodomestico solo ed esclusivamente da personale tecnico qualificato e solo con l'impiego di pezzi di ricambio originali.** Solo così può essere salvaguardata la sicurezza dell'utensile.
- b) **Non eseguire la manutenzione sulle batterie ricaricabili guaste.** Tutte le operazioni di manutenzione sulle batterie ricaricabili sono riservate al costruttore o ai centri di assistenza autorizzati.

## 4. Avvertenze specifiche di sicurezza

**ATTENZIONE!** L'apparecchio non è adatto all'aspirazione di polveri pericolose.

**ATTENZIONE!** L'apparecchio è concepito solo per essere utilizzato a secco e non deve essere impiegato o conservato all'aperto in un ambiente bagnato.

Se l'aspirapolvere integrato è guasto: Rimuovere l'aspirapolvere integrato dal martello perforatore.

Prima di eseguire qualsiasi lavoro di regolazione, modifica, manutenzione o pulizia, estrarre la batteria dal dispositivo.

**Indossare le protezioni acustiche.** Il rumore può provocare la perdita dell'udito.

Lavorare con l'aspirapolvere integrato indossando sempre occhiali di protezione, guanti da lavoro e scarpe robuste!

Non afferrare l'utensile accessorio in rotazione!

La polvere raccolta nell'aspirapolvere integrato può contenere anche polvere fine di quarzo, la quale è cancerogena e non dovrebbe penetrare nell'organismo. Durante lo svuotamento della cassetta raccogli-polvere e lo smaltimento della polvere stessa, evitare che la polvere si sollevi e venga inspirata.

## 5. Sintesi

Vedere pagina 2.

- 1 Martello perforatore
- 2 Copertura in gomma del martello perforatore
- 3 Cappuccio per il trasporto
- 4 Scanalature di guida (per infilare l'aspirapolvere integrato)
- 5 Aspirapolvere integrato
- 6 Pulsante di sgancio (per rimuovere l'aspirapolvere integrato dal martello perforatore)
- 7 Testa aspirante
- 8 Pulsante per la limitazione della corsa

- 9 Tubo telescopico
- 10 Pulsante per spostare la battuta della profondità di foratura
- 11 Battuta della profondità di foratura
- 12 Cassetta raccogli-polvere
- 13 Corsore di sgancio (per rimuovere la cassetta raccogli-polvere)
- 14 Pulsante di sgancio (per rimuovere la testa aspirante)
- 15 Flangia di serraggio
- 16 Filtro HEPA (H12 sec. EN 1822-1998)

## 6. Utilizzo

### 6.1 Applicazione al martello perforatore / rimozione / trasporto

#### Applicazione:

1. **Importante! Sollevare la copertura in gomma (2) del martello perforatore (1) e ruotarla di 180°.** In questo modo, l'alimentazione elettrica diventa accessibile.
2. Infilare l'aspirapolvere integrato (5) dal basso nelle scanalature di guida (4) e spingere fino allo scatto.

#### Rimozione:

1. Premere il pulsante di sgancio (6) e tenerlo premuto. Rimuovere l'aspirapolvere integrato.
2. Richiudere l'alimentazione elettrica del martello perforatore (1) con la copertura in gomma (2) (per evitare la penetrazione dello sporco).

#### Trasporto all'interno della valigetta:

Per evitare che fuoriesca la polvere durante il trasporto all'interno della valigetta: applicare il cappuccio per il trasporto (3) sulla testa aspirante (6).

### 6.2 Montaggio della punta

1. Inserire la punta da dietro attraverso la testa aspirante (7).
2. Introdurre il codolo della punta nel mandrino portapunta (come descritto nelle istruzioni per l'uso del martello perforatore).

### 6.3 Impostare la limitazione della corsa (se necessario)

Impostando la limitazione della corsa è possibile adattare l'aspirapolvere integrato alle punte corte.

Premere il pulsante (8) per la limitazione della corsa e tenerlo premuto. Spostare il tubo telescopico (9) e impostare la limitazione della corsa desiderata (in passi da 5 mm).

**Nota:** In caso di mancato utilizzo dell'aspirapolvere integrato, lasciare la limitazione della corsa nella posizione iniziale posteriore per allentare la molla di compressione interna.

### 6.4 Impostare la battuta della profondità di foratura (se necessario)

Premere il pulsante (10) per la battuta della profondità di foratura (11) e tenerlo premuto. Spostare la battuta (11) e regolare così la profondità di foratura max.

## 6.5 Attivazione/disattivazione

**Accensione.** Premere l'interruttore a pulsante del martello perforatore: l'aspirapolvere integrato si accende automaticamente.

**Spegnimento.** Rilasciare l'interruttore a pulsante del martello perforatore: l'aspirapolvere integrato si spegne automaticamente.

Tramite il ritardo di spegnimento di ca. 2 sec., i residui di polvere sulla punta, nel foro e nel sistema di aspirazione vengono aspirati e convogliati nella cassetta raccogli-polvere.

## 6.6 Forare con l'aspirapolvere integrato

1. Retrarre il tubo telescopico (9) fino a quando la punta non sporge davanti.
2. Collocare la punta nella posizione desiderata.
3. Appoggiare la testa aspirante (7) in piano sulla superficie sottostante.
4. Tenere il dispositivo perpendicolarmente alla superficie di foratura (ad es. la parete) affinché la testa fresante (7) sia sempre appoggiata in piano sulla superficie sottostante.
5. Tenere il dispositivo saldamente, accenderlo (iniziare la foratura lentamente) e praticare il foro.
6. Estrarre lentamente la punta dal foro.
7. Spegnerne il dispositivo.

## 7. Pulizia, manutenzione

### 7.1 Svuotare la cassetta raccogli-polvere

Se la cassetta raccogli-polvere (12) è piena o la potenza di aspirazione diminuisce, svuotare la cassetta (12).

 Accertarsi che la polvere della foratura non penetri nel proprio organismo o provochi danni ad altre persone.

 Tenere il dispositivo in posizione verticale, non coricarlo! Se si rimuove la cassetta raccogli-polvere (12) con il dispositivo coricato, la polvere di foratura può fuoriuscire!

 Non rimuovere il filtro (16) dalla cassetta (12). Non pulire con aria compressa!

1. Tenere il dispositivo in orizzontale e accenderlo brevemente. In questo modo, i residui di polvere presenti nel sistema di aspirazione vengono aspirati e convogliati nella cassetta raccogli-polvere.
2. Spegnerne il dispositivo. Rimuovere la batteria dal dispositivo.
3. Spingere il cursore di sgancio (13) all'indietro e staccare la cassetta raccogli-polvere (12) verso il basso.
4. Svuotare la cassetta (12) battendo leggermente.
5. Inserire la cassetta (12) nuovamente fino allo scatto.

### 7.2 Pulizia del motore

Eventualmente rimuovere la cassetta raccogli-polvere (12). Nel caso in cui si sia raccolta della polvere nelle fessure di ventilazione (all'interno dell'aspirapolvere integrato): aspirare accuratamente.

## 7.3 Sostituire la testa aspirante (7) usurata

1. Vedere pagina 3, fig. A.  
Premere il pulsante di sgancio (14) e tenerlo premuto. Staccare la testa aspirante (7) verso l'alto.
2. Inserire la testa fresante nuova fino allo scatto.

## 7.4 Sostituire il filtro (16) usurato

1. Vedere pagina 3, fig. B.  
Applicare un giravite a lama piatta, come illustrato, e ruotarlo leggermente: in questo modo si allenta il supporto della flangia di serraggio (15) e si può rimuovere la flangia (15). Se non è disponibile alcun giravite, la flangia di serraggio (15) si può rimuovere dal suo supporto anche senza attrezzi.
2. Rimuovere il filtro vecchio (16), applicare il filtro nuovo (n. ordine: 6.23768).
3. Vedere pagina 3, fig. C.  
Applicare la flangia di serraggio (15) come illustrato: di sotto, agganciarla al supporto rotante; di sopra, pressarla fino allo scatto.

## 8. Accessori

Utilizzare solo accessori originali Metabo.

Utilizzare esclusivamente accessori conformi ai requisiti e ai parametri riportati nelle presenti istruzioni per l'uso.

La gamma completa degli accessori è disponibile all'indirizzo [www.metabo.com](http://www.metabo.com) oppure nel catalogo.

## 9. Riparazione

 Gli interventi di riparazione degli elettrotensili sono riservati esclusivamente ai tecnici elettricisti specializzati!

Nel caso di elettrotensili Metabo che necessitino di riparazioni, rivolgersi al proprio rappresentante di zona. Per gli indirizzi consultare il sito [www.metabo.com](http://www.metabo.com).

Gli elenchi delle parti di ricambio possono essere scaricati dal sito [www.metabo.com](http://www.metabo.com).

## 10. Rispetto dell'ambiente

Attenersi alle norme nazionali riguardo allo smaltimento eco-compatibile e al riciclaggio di macchine fuori servizio, imballaggi e accessori.

 Solo per i Paesi UE: non smaltire gli elettrotensili con i rifiuti domestici! Secondo la Direttiva europea 2012/19/EU sugli utensili elettrici ed elettronici usati e l'applicazione nel diritto nazionale, gli elettrotensili usati devono essere smaltiti separatamente e sottoposti ad un sistema di riciclaggio eco-compatibile.

## 11. Dati tecnici

Spiegazioni relative ai dati riportati a pagina 3.

Ci riserviamo il diritto di apportare modifiche nell'ambito dello sviluppo tecnologico.

## it ITALIANO

$P_1$	= assorbimento di potenza nominale
$V_{I/min}$	= potenza di aspirazione
$m$	= peso
$H_{max}$	= corsa utile / corsa telescopio max.
$T_{max}$	= profondità di foratura max.
$D$	= diametro punta

I dati tecnici sopra indicati sono soggetti a tolleranze (secondo gli standard specifici vigenti).

--- Corrente continua

Durante il lavoro è possibile che venga superato il livello di rumorosità di 80 d(A).



**Indossare le protezioni acustiche!**

# Manual de instrucciones original

## 1. Declaración de conformidad

Declaramos bajo nuestra exclusiva responsabilidad que este aspirador de polvo integrado, identificado por tipo y número de serie \*1), cumple todas las disposiciones pertinentes de las directivas \*2) y normas \*3). Documentaciones técnicas en \*4) - véase página 3.

## 2. Uso según su finalidad

ISA 18 LTX 24: El aspirador de polvo integrado está destinado a su uso con el taladro combinado Metabo KHA 18 LTX BL 24 Quick.

ISA 24: El aspirador de polvo integrado está destinado a su uso con el taladro combinado Metabo KH 18 LTX BL 24 Q.

ISA 28: El aspirador de polvo integrado está destinado a su uso con el taladro combinado Metabo KH 18 LTX BL 28 Q.

El aspirador de polvo integrado sólo debe utilizarse al taladrar con broca de martillos perforadores en hormigón, piedra o mampostería. No utilizar en trabajos de cincelado.

No indicado para aspirar polvo de trabajos de taladrado en metal, madera, plástico o materiales similares. No indicado para aspirar clases de polvo o vapores perjudiciales para la salud (p. ej. asbesto).

No utilizar nunca el aspirador mojado.

Los posibles daños derivados de un uso inadecuado son responsabilidad exclusiva del usuario.

Se deberán respetar las normas sobre prevención de accidentes generalmente aceptadas y las indicaciones de seguridad aquí incluidas.

## 3. Recomendaciones generales de seguridad



Por favor, por su propia protección y la de su herramienta eléctrica, preste especial atención a las partes marcadas con este símbolo.



**ADVERTENCIA:** Lea el manual de instrucciones para reducir el riesgo de accidentes.

Si entrega su herramienta eléctrica a otra persona, es imprescindible acompañarla de este documento.

**Instrucciones generales de seguridad para herramientas eléctricas**



**¡ATENCIÓN!** Lea íntegramente estas instrucciones de seguridad. La no observación de las instrucciones de seguridad siguientes puede dar lugar a descargas eléctricas, incendios y/o lesiones graves.

**Guarde estas instrucciones de seguridad en un lugar seguro!** El término "herramienta eléctrica" empleado en las siguientes instrucciones se refiere a su aparato eléctrico portátil, ya sea con cable de red, o sin cable, es decir, con cargador de baterías.

### 3.1 Seguridad en el puesto de trabajo

a) **Mantenga su puesto de trabajo limpio y bien iluminado.** El desorden y una iluminación deficiente en las áreas de trabajo pueden provocar accidentes.

b) **No utilice la herramienta eléctrica en un entorno con peligro de explosión, donde se encuentren combustibles líquidos, gases o material en polvo.** Las herramientas eléctricas producen chispas que pueden llegar a inflamar los materiales en polvo o vapores.

c) **Mantenga alejados a los niños y a otras personas de su puesto de trabajo mientras esté utilizando la herramienta eléctrica.** Una distracción puede hacerle perder el control sobre el aparato.

### 3.2 Seguridad eléctrica

a) **El enchufe de la herramienta eléctrica debe ser adecuado para la toma de corriente a utilizar. Está prohibido realizar cualquier tipo de modificación en el enchufe. No emplee adaptadores de enchufe con herramientas eléctricas conectadas a tierra.** El uso de enchufes sin modificar y de tomas de corriente adecuadas reduce el riesgo de una descarga eléctrica.

b) **Evite que su cuerpo toque partes conectadas a tierra, como por ejemplo tuberías, radiadores, cocinas y refrigeradores.** El riesgo a quedar expuesto a una sacudida eléctrica es mayor si su cuerpo tiene contacto con tierra.

c) **No exponga las herramientas eléctricas a la lluvia y evite que penetren líquidos en su interior.** El riesgo a recibir una descarga eléctrica aumenta si entra agua en la herramienta eléctrica.

d) **No utilice el cable de conexión para transportar ni colgar la herramienta eléctrica, ni tire de él para sacar el enchufe de la toma de corriente. Mantenga el cable de conexión alejado del calor, aceite, esquinas cortantes o piezas móviles.** Los cables de red dañados o enredados pueden aumentar el riesgo de descarga eléctrica.

e) **Cuando trabaje con la herramienta eléctrica al aire libre utilice únicamente cables alargadores homologados para su uso en exteriores.** La utilización de un cable alargador adecuado para su uso en exteriores reduce el riesgo de descarga eléctrica.

f) **Si fuera necesario utilizar la herramienta eléctrica en un entorno húmedo, utilice un interruptor de protección diferencial. La**

utilización de un cable alargador adecuado para su uso en exteriores reduce el riesgo de descarga eléctrica.

### 3.3 Seguridad de las personas

a) **Esté atento a lo que hace y utilice la herramienta eléctrica con prudencia. No utilice la herramienta eléctrica si está cansado, ni después de haber consumido alcohol, drogas o medicamentos.** *Un simple descuido durante el uso de una herramienta eléctrica puede provocar lesiones graves.*

b) **Utilice un equipamiento de protección personal y lleve siempre gafas de protección.** *El riesgo de lesiones se reduce considerablemente si, en función del tipo de herramienta eléctrica y de su uso, se utiliza un equipamiento de protección personal adecuado, como una mascarilla antipolvo, zapatos de seguridad con suela antideslizante, casco, o protectores auditivos.*

c) **Evite una puesta en marcha fortuita del aparato. Asegúrese de que la herramienta eléctrica está apagada antes de conectarla a la toma de corriente y/o la batería, de desconectarla o de transportarla.** *Si durante el transporte de la herramienta eléctrica, la sujeta por el interruptor de conexión/desconexión, o si introduce el enchufe en la toma de corriente con el aparato encendido, podría provocar un accidente.*

d) **Retire las herramientas de ajuste o llaves fijas antes de conectar la herramienta eléctrica.** *Una herramienta o llave colocada en una pieza giratoria puede producir lesiones al ponerse en funcionamiento.*

e) **Evite trabajar con posturas forzadas.** *Trabaje sobre una base firme y mantenga el equilibrio en todo momento. Esto le permitirá controlar mejor la herramienta eléctrica en caso de presentarse una situación inesperada.*

f) **Lleve puesta una vestimenta de trabajo adecuada. No utilice ropas amplias ni joyas. Mantenga su pelo, ropa y guantes alejados de las piezas móviles.** *La ropa suelta, las joyas y el pelo largo se pueden enganchar en las piezas en movimiento.*

g) **Siempre que sea posible utilice equipos de aspiración o captación de polvo, asegúrese de que están debidamente montados y sean utilizados correctamente.** *La utilización de un equipo de aspiración de polvo puede reducir los riesgos de aspirar polvo nocivo para la salud.*

h) **No se deje llevar por una falsa sensación de seguridad por la familiaridad con la herramienta tras un uso prolongado, y no pase por alto las normas de seguridad para herramientas eléctricas.** *Un descuido puede provocar graves lesiones en una tracción de segundo.*

### 3.4 Uso y manejo de la herramienta eléctrica

a) **No sobrecargue el aparato. Utilice para su trabajo la herramienta eléctrica adecuada.** *Con la herramienta adecuada podrá trabajar mejor y*

*más seguro dentro del margen de potencia indicado.*

b) **No utilice herramientas con un interruptor defectuoso.** *Las herramientas que no se puedan conectar o desconectar correctamente son peligrosas y deben repararse.*

c) **Extraiga el enchufe de la red y/o retire la batería antes de realizar un ajuste en la herramienta, de cambiar un accesorio o de guardar el aparato.** *Esta medida preventiva reduce el riesgo de reconexión accidental del aparato.*

d) **Guarde las herramientas eléctricas fuera del alcance de los niños. No permita que las utilicen personas que no estén familiarizadas con ellas o que no hayan leído estas instrucciones.** *Las herramientas utilizadas por personas inexpertas son peligrosas.*

e) **Cuide sus herramientas eléctricas y accesorios con esmero. Asegúrese de que las partes móviles de la herramienta funcionan correctamente y sin atascos, de que no haya partes rotas o deterioradas que pudieran afectar a su funcionamiento. Si la herramienta eléctrica estuviese defectuosa, repárela antes de volver a utilizarla.** *Muchos de los accidentes se deben a aparatos con un mantenimiento deficiente.*

f) **Mantenga las herramientas de corte limpias y afiladas.** *Las herramientas de corte bien cuidadas y con filos afilados se atascan menos y son más fáciles de guiar.*

g) **Utilice las herramientas eléctricas, los accesorios, las herramientas de inserción, etc., de acuerdo con estas instrucciones, teniendo en cuenta las condiciones de trabajo y la tarea a realizar.** *El uso de herramientas eléctricas para trabajos diferentes de aquellos para los que han sido concebidas puede resultar peligroso.*

h) **Mantenga las empuñaduras secas, limpias y libres de aceite y grasa.** *Las empuñaduras y superficies de agarre resbaladizas impiden que el manejo y el control de la herramienta eléctrica sea seguro en situaciones imprevisibles.*

### 3.5 Uso y manejo de herramientas con batería

a) **Solamente cargue los acumuladores con los cargadores recomendados por el fabricante.** *Existe riesgo de incendio al intentar cargar acumuladores de un tipo diferente al previsto para el cargador.*

b) **Solamente emplee los acumuladores previstos para la herramienta eléctrica.** *El uso de otro tipo de acumuladores puede provocar daños e incluso un incendio.*

c) **Si no utiliza el acumulador, guárdelo separado de clips, monedas, llaves, clavos, tornillos o demás objetos metálicos que pudieran puentear sus contactos.** *El cortocircuito de los contactos del acumulador puede causar quemaduras o un incendio.*

d) **La utilización inadecuada del acumulador puede provocar fugas de líquido. Evite el contacto con él. En caso de un contacto accidental enjuagar el área afectada con abundante agua. En caso de un contacto con los ojos recurra además inmediatamente a un médico. El líquido del acumulador puede irritar la piel o producir quemaduras.**

e) **No utilice una batería estropeada o modificada. Las baterías estropeadas o modificadas pueden comportarse de forma imprevista y causar fuego, explosión o lesiones.**

f) **No exponga una batería al fuego o temperaturas muy altas. El fuego o las temperaturas superiores a 130 °C (265 °F) pueden provocar una explosión.**

g) **Siga todas las instrucciones para la carga y nunca recargue la batería o la herramienta fuera del rango de temperatura especificado en las instrucciones de servicio. Una carga incorrecta o fuera del rango de temperatura admisible puede destruir la batería y aumentar el riesgo de incendio.**

### 3.6 Asistencia técnica

a) **Únicamente haga reparar su herramienta eléctrica por un profesional, empleando exclusivamente piezas de repuesto originales. Solamente así es posible asegurar la seguridad de la herramienta eléctrica.**

b) **Nunca realice un mantenimiento de baterías dañadas. Todo el mantenimiento de baterías debería ser realizado únicamente por el fabricante o centros de servicio técnico autorizados.**

## 4. Indicaciones especiales de seguridad

¡ATENCIÓN! Este aparato no está indicado para la aspiración de polvo peligroso.

¡ATENCIÓN! No utilice nunca el aparato mojado ni lo use o almacene al aire libre en ambientes de humedad.

En caso de que el aspirador de polvo integrado esté defectuoso:

Retire el aspirador de polvo integrado del martillo perforador.

Extraiga la batería de la herramienta antes de llevar a cabo cualquier ajuste, reequipamiento, trabajo de mantenimiento o limpieza.

**Lleve puestos cascos protectores.** El efecto del ruido puede provocar pérdida auditiva.

Lleve siempre puestas gafas protectoras, guantes de trabajo y calzado firme cuando trabaje con el aspirador de polvo integrado.

¡No toque la herramienta de inserción en rotación!

El polvo acumulado en el aspirador de polvo integrado puede contener, entre otros tipos, polvo fino de cuarzo. EL polvo fino de cuarzo es cancerígeno y no debe entrar en contacto con el cuerpo. Al vaciar el cartucho colector de polvo y

eliminar los restos de polvo, evite levantar polvo y respirarlo.

## 5. Descripción general

Véase la página 2.

- 1 Martillo perforador
- 2 Cubierta de goma del martillo perforador
- 3 Tapa de cierre para el transporte
- 4 Ranuras guía (para empujar el aspirador de polvo integrado)
- 5 Aspirador de polvo integrado
- 6 Botón de desbloqueo (para extraer el aspirador de polvo integrado del martillo perforador)
- 7 Cabezal de aspiración
- 8 Pulsador limitador de carrera
- 9 Tubo telescópico
- 10 Pulsador para ajustar el tope de profundidad
- 11 Tope de profundidad de taladro
- 12 Cartucho colector de polvo
- 13 Corredera de desbloqueo (para retirar el cartucho colector de polvo)
- 14 Botón de desbloqueo (para retirar el cabezal aspirador)
- 15 Brida de fijación
- 16 Filtro HEPA (H12 conforme a EN 1822-1998)

## 6. Manejo

### 6.1 Montaje/desmontaje/transporte en el martillo perforador

**Montaje:**

1. **¡Importante! Eleve la cubierta de goma del (2) martillo perforador (1) y gírela 180° hacia el lado.** De este modo, podrá acceder a la alimentación eléctrica.
2. Inserte el aspirador de polvo integrado (5) desde abajo en las ranuras guía (4) y empujelo hasta que encaje.

**Desmontaje:**

1. Presione el botón de desbloqueo (6) y manténgalo pulsado. Saque el aspirador de polvo integrado.
2. Vuelva a cubrir la alimentación eléctrica del martillo perforador (1) con la cubierta de goma (2). (para impedir que penetre el polvo).

**Transporte en el maletín:**

Para que no salga polvo durante el transporte en el maletín, coloque la tapa de cierre para el transporte (3) en el cabezal de aspiración (6).

### 6.2 Instalación de la broca

1. Introduzca la broca con la punta desde atrás a través del cabezal de aspiración (7).
2. Introduzca el vástago de la broca en el portabrocas de martillo (como se describe en el manual de instrucciones del martillo perforador).

### 6.3 Ajuste del limitador de carrera (si es necesario)

Con el limitador de carrera se puede adaptar el aspirador de polvo integrado a una broca corta.

Presione el pulsador limitador de carrera (8) y manténgalo presionado. Desplace el tubo telescópico (9) ajustando el límite de carrera deseado (en pasos de 5 mm).

**Nota:** En caso de que no se emplee la apiradora de polvo integrada, dejar el límite de carrera en la posición inicial trasera para descargar el resorte interior.

#### 6.4 Ajuste del tope de profundidad de taladro (si es necesario)

Presione el pulsador (10) del tope de profundidad de taladro (11) y manténgalo presionado. Desplace el tope de profundidad de taladro (11) ajustando la profundidad de taladrado máxima.

#### 6.5 Conexión/Desconexión (On/Off)

**Conexión:** pulse el interruptor del martillo perforador: el aspirador de polvo integrado se conectará de forma automática.

**Desconexión:** suelte el interruptor del martillo perforador: el aspirador de polvo integrado se desconectará de forma automática. Con un retardo de desconexión de aprox. 2 seg., se aspirarán los restos de polvo del perforador, el orificio de perforación y el sistema de aspiración en el cartucho colector de polvo.

#### 6.6 Perforado con el aspirador de polvo integrado

1. Tire hacia atrás del tubo telescópico (9) hasta que la broca sobresalga por delante.
2. Sitúe la broca en la posición deseada.
3. Coloque el cabezal aspiración (7) plano sobre la superficie.
4. Sujete la herramienta en posición perpendicular a la superficie de perforación (por ejemplo, la pared), de modo que el cabezal de aspiración (7) quede plano sobre la superficie en todo momento.
5. Sujete la herramienta con fuerza, conéctela (perforado lento) e inicie la perforación.
6. Retire lentamente la broca del orificio de perforación.
7. Desconecte la máquina.

### 7. Limpieza, mantenimiento

#### 7.1 Vaciado del cartucho colector de polvo

El cartucho colector de polvo (12) se deberá vaciar si el cartucho colector de polvo (12) está lleno o se reduce la potencia de aspiración.

 Evite que el polvo de la perforación le llegue al cuerpo o que perjudique a otras personas.

 Mantenga la máquina en posición vertical y no la tumbes. Si el cartucho colector de polvo (12) se retira con la máquina en posición horizontal, puede desprender polvo.

 No saque el filtro (16) del cartucho colector de polvo (12). No proyecte aire comprimido.

1. Mantenga la máquina en posición horizontal y conéctela brevemente. De esta forma se

aspirarán los restos de polvo del sistema de aspiración en el cartucho colector de polvo.

2. Desconecte la máquina. Extraiga el acumulador de la máquina.
3. Desplace hacia atrás la corredera de desbloqueo (13) y extraiga el cartucho colector de polvo (12) tirando de él hacia abajo.
4. Vacíe el cartucho colector de polvo (12) sacudiéndolo ligeramente.
5. Vuelva a colocar el cartucho colector de polvo (12) hasta que encaje.

#### 7.2 Limpieza del motor

Retire el cartucho colector de polvo (12) cada cierto tiempo. Si se acumula el polvo en las ranuras de ventilación (en la zona interior del aspirador de polvo integrado) aspirelas en profundidad.

#### 7.3 Cambio del cabezal de aspiración (7) desgastado

1. Véase pág. 3, fig. A. Mantenga pulsado el botón de desbloqueo (14). Saque el cabezal de aspiración (7) hacia arriba.
2. Coloque el nuevo cabezal de aspiración hasta que encaje.

#### 7.4 Cambio del filtro (16) desgastado

1. Véase pág. 3, fig. B. Coloque un destornillador de ranura como se indica y gírelo ligeramente: se soltará el soporte de la brida de fijación y se podrá soltar la (15) brida de fijación (15). Si no dispone de un destornillador de ranura, también se puede sacar la brida de fijación (15) del soporte sin herramientas.
2. Retire el filtro antiguo (16) y coloque un nuevo filtro (ref.: 6.23768).
3. Véase pág. 3, fig. C. Coloque la brida de fijación (15) como se indica: cuélguela abajo en el alojamiento giratorio o presiónela hacia arriba hasta que encaje.

### 8. Accesorios

Utilice únicamente accesorios Metabo originales.

Utilice únicamente accesorios que cumplan los requerimientos y los datos indicados en este manual de instrucciones.

Para consultar el programa completo de accesorios, véase [www.metabo.com](http://www.metabo.com) o nuestro catálogo.

### 9. Reparaciones

 Las reparaciones de herramientas eléctricas solamente deben ser efectuadas por electricistas especializados.

En caso de tener herramientas eléctricas que necesiten ser reparadas, diríjase por favor a su representante de Metabo. En la página [www.metabo.com](http://www.metabo.com) encontrará las direcciones necesarias.

En la página web [www.metabo.com](http://www.metabo.com) puede usted descargarse las listas de repuestos.



## 10. Protección del medio ambiente

Cumpla lo estipulado por las normativas nacionales relativas a la gestión ecológica de los residuos y al reciclaje de herramientas, embalaje y accesorios usados.



Sólo para países de la UE: no tire las herramientas eléctricas a la basura doméstica. Según la directiva europea 2012/19/EU sobre residuos de aparatos eléctricos y electrónicos y las correspondientes legislaciones nacionales, las herramientas eléctricas usadas deben recogerse por separado y reciclarse de modo respetuoso con el medio ambiente.

## 11. Datos técnicos

Notas explicativas sobre la información de la página 3.

Nos reservamos el derecho a efectuar modificaciones en función de las innovaciones tecnológicas.

$P_1$  = Potencia de entrada nominal  
 $V_{l/min}$  = Potencia de aspiración  
 $m$  = Peso  
 $H_{máx}$  = Carrera de trabajo y/o telescópica máx.  
 $\varnothing_{máx}$  = Profundidad de taladrado máxima  
 $D$  = Diámetro de broca

Las especificaciones técnicas aquí indicadas están sujetas a rangos de tolerancia (conforme a las normas vigentes).

--- Corriente continua

Durante el trabajo, el nivel de ruido puede superar los 80 dB(A).



**¡Use auriculares protectores!**

# Manual de instruções original

## 1. Declaração de conformidade

Declaramos, sob nossa responsabilidade: este aspirador de pó integrado, identificado por tipo e número de série \*1), está em conformidade com todas as disposições aplicáveis das Diretivas \*2) e Normas \*3). Documentações técnicas no \*4) - ver página 3.

## 2. Utilização correta

ISA 18 LTX 24: O aspirador de pó integrado destina-se para a utilização com o martelo combinado da Metabo KHA 18 LTX BL 24 Quick.

ISA 24: O aspirador de pó integrado destina-se para a utilização com o martelo combinado da Metabo KH 18 LTX BL 24 Q.

ISA 28: O aspirador de pó integrado destina-se para a utilização com o martelo combinado da Metabo KH 18 LTX BL 28 Q.

Utilizar o aspirador de pó integrado apenas em trabalhos de furação com brocas de percussão em betão, pedra ou alvenaria. Não utilizar em caso de trabalhos de demolição.

Não adequado para a aspiração de pós resultantes de trabalhos de perfuração em metal, madeira, plástico ou materiais semelhantes. Não adequado para a aspiração de pós ou vapores nocivos para a saúde (como por ex. amianto).

O aparelho apenas é adequado para a aplicação a seco.

O utilizador é inteiramente responsável por danos que advenham de uma utilização indevida.

Deverá sempre respeitar as normas gerais de prevenção de acidentes aplicáveis e as indicações de segurança juntamente fornecidas.

## 3. Instruções gerais de segurança



Para sua própria protecção e para proteger a sua ferramenta eléctrica deverá respeitar todas as referências marcadas com este símbolo!



**AVISO** – Ler o manual de instruções para reduzir o risco de ferimentos.

Quando entregar esta ferramenta eléctrica a outras pessoas, faça-o sempre acompanhado destes documentos.

### Indicações gerais de segurança para ferramentas eléctricas



**AVISO** – Leia todas as indicações de segurança e instruções. Em caso de não cumprimento das indicações de segurança e das instruções podem ocorrer choques eléctricos, incêndios e/ou ferimentos graves.

**Guardar todas as indicações de segurança e instruções para futuras consultas!** O termo "ferramenta eléctrica" utilizado nas indicações de segurança, refere-se a ferramentas eléctricas com ligação à rede (com cabo de rede), e a ferramentas eléctricas com bateria (sem cabo de rede).

### 3.1 Segurança na área de trabalho

a) **Mantenha a sua área de trabalho limpa e bem iluminada.** A desarrumação ou as áreas de trabalho com pouca iluminação podem provocar acidentes.

b) **Não trabalhe com a ferramenta eléctrica em áreas com risco de explosão, nas quais se encontrem líquidos, gases ou pós inflamáveis.** As ferramentas eléctricas produzem faíscas que podem provocar a ignição de pó e vapores.

c) **Mantenha crianças e outras pessoas afastadas durante a utilização da ferramenta eléctrica.** Em caso de distrações poderá perder o controlo sobre o aparelho.

### 3.2 Segurança eléctrica

a) **A ficha de ligação da ferramenta eléctrica deve encaixar na tomada. A ficha não pode de modo algum ser modificada. Não use fichas adaptadoras juntamente com ferramentas eléctricas com protecção-terra.** Fichas sem modificações e tomadas adequadas reduzem o risco de choques eléctricos.

b) **Evite que o corpo entre em contacto com superfícies ligadas à terra, como por exemplo tubos, radiadores, fogões e frigoríficos.** Existe um elevado risco de choques eléctricos, quando o seu corpo está ligado à terra.

c) **As ferramentas eléctricas não devem ser expostas a chuva ou humidade.** A infiltração de água numa ferramenta eléctrica aumenta o risco de choques eléctricos.

d) **Não utilize o cabo de ligação para outros fins que não os previstos, como por exemplo para o transporte, para pendurar a ferramenta eléctrica ou para a puxar a ficha da tomada.** Mantenha o cabo de ligação afastado de calor, óleo, arestas vivas ou partes do aparelho em movimento. Cabos de ligação danificados ou torcidos aumentam o risco de choques eléctricos.

e) **Ao trabalhar com a ferramenta eléctrica ao ar livre, utilize apenas cabos de extensão adequados para a utilização no exterior.** A utilização de um cabo de extensão apropriado para o exterior reduz o risco de choques eléctricos.

f) **Caso não seja possível evitar que a ferramenta eléctrica seja utilizada num ambiente húmido, utilize um interruptor de protecção de corrente diferencial.** A utilização de um interruptor de protecção de corrente diferencial reduz o risco de choques eléctricos.

### 3.3 Segurança das pessoas

a) **Mantenha-se atento, observe o que está a fazer, e seja prudente ao trabalhar com uma ferramenta eléctrica. Não utilize ferramentas eléctricas se estiver cansado ou sob a influência de drogas, álcool ou medicamentos. Um momento de distração durante a utilização da ferramenta eléctrica pode resultar em ferimentos graves.**

b) **Use sempre equipamento de protecção pessoal e óculos de protecção. O uso de equipamentos de protecção pessoal, como a máscara de protecção contra pó, o calçado de segurança antiderrapante ou o capacete de segurança ou a protecção auditiva, de acordo com o tipo e aplicação da ferramenta eléctrica, reduz o risco de ferimentos.**

c) **Evite uma colocação em funcionamento involuntária. Certifique-se de que a ferramenta eléctrica está desligada, antes de a ligar à corrente eléctrica e/ou à bateria, de a apanhar ou de a carregar. Se ao transportar a ferramenta eléctrica tiver o dedo sobre o botão ou se conectar o aparelho já ligado à corrente eléctrica, poderá provocar acidentes graves.**

d) **Remova as ferramentas de ajuste ou chaves de fenda, antes de ligar a ferramenta eléctrica. Uma ferramenta ou chave que se encontre numa parte rotativa do aparelho, pode provocar ferimentos.**

e) **Evite uma postura corporal fora do normal. Adopte um apoio de pés firme e mantenha sempre o equilíbrio. Desta forma conseguirá controlar melhor a ferramenta eléctrica em situações inesperadas.**

f) **Use roupa apropriada. Não use roupa larga ou jóias. Mantenha o cabelo e a roupa afastados de partes em movimento. As roupas largas, as jóias ou os cabelos longos podem ser agarrados por partes em movimento.**

g) **Se for possível montar dispositivos de aspiração de pó e de recolha, deverá conectá-los e utilizá-los correctamente. A utilização de um aspirador de pó pode reduzir os riscos provocados pelo pó.**

h) **Não avalie erradamente a sua segurança e não desrespeite as regras de segurança da ferramenta eléctrica, mesmo se estiver familiarizado com a mesma devido à utilização frequente. Os actos irreflectidos podem provocar ferimentos graves num espaço de segundos.**

### 3.4 Utilização e tratamento da ferramenta eléctrica

a) **Não sobrecarregue a ferramenta. Utilize a ferramenta eléctrica adequada para o seu trabalho. Com a ferramenta eléctrica adequada trabalhará melhor e com maior segurança dentro da faixa de potência indicada.**

b) **Não utilize ferramentas eléctricas com o botão avariado. As ferramentas eléctricas que já não permitem ligar ou desligar são perigosas e devem ser reparadas.**

c) **Antes de efectuar ajustes, substituir acessórios ou armazenar o aparelho, deverá puxar a ficha da tomada e/ou retirar a bateria removível. Esta medida de segurança evita que a ferramenta eléctrica seja ligada acidentalmente.**

d) **Guarde ferramentas eléctricas que não estiverem a ser utilizadas, fora do alcance de crianças. Não permita que o aparelho seja utilizado por pessoas não familiarizadas com a mesma ou que não tenham lido estas instruções. As ferramentas eléctricas são perigosas quando utilizadas por pessoas sem experiência.**

e) **Trate as ferramentas eléctricas e os acessórios com cuidado. Verifique se as partes móveis funcionam na perfeição e não estão emperradas e se há peças quebradas ou danificadas que possam influenciar o funcionamento da ferramenta eléctrica. As peças danificadas devem ser reparadas antes da utilização do aparelho. Muitos acidentes são causados pela manutenção insuficiente das ferramentas eléctricas.**

f) **Mantenha as ferramentas de corte afiadas e limpas. As ferramentas de corte devidamente tratadas, com lâminas de corte afiadas emperram com menos frequência e podem ser controladas com maior facilidade.**

g) **Utilize a ferramenta eléctrica, os acessórios, as ferramentas acopláveis, etc. de acordo com estas instruções. Considere também as condições de trabalho e o trabalho a ser efectuado. A utilização de ferramentas eléctricas para outros fins que não os previstos, pode resultar em situações perigosas.**

h) **Mantenha os punhos e as áreas do punho secos, limpos e livres de óleo e de graxa. Os punhos e as áreas do punho escorregadias não permitem o manuseamento seguro e o controlo da ferramenta eléctrica em situações inesperadas.**

### 3.5 Utilização e tratamento de ferramentas com bateria

a) **Apenas deverá recarregar as baterias em carregadores recomendados pelo fabricante. Caso um carregador que é apropriado para um determinado tipo de bateria seja utilizado com outras baterias, existe perigo de incêndio.**

b) **Utilize apenas as baterias previstas para as respectivas ferramentas eléctricas. A utilização de outras baterias pode provocar lesões e risco de incêndio.**

c) **Quando a bateria não estiver a ser utilizada mantenha-a afastada de agramos, moedas, chaves, pregos, parafusos ou outros pequenos objectos metálicos que possam ligar em ponte os contactos. Um curto-circuito entre os contactos da bateria pode provocar queimaduras ou incêndios.**

d) **No caso de aplicações inadequadas, a bateria pode verter líquido. Evite o contacto com este líquido. Em caso de contacto accidental, lave imediatamente com água. Se o líquido entrar em contacto com os olhos,**

**procure adicionalmente auxílio médico.** O líquido vertido da bateria pode provocar irritações ou queimaduras na pele.

e) **Não utilize baterias danificadas ou modificadas.** As baterias danificadas ou modificadas podem comportar-se de forma imprevisível e provocar incêndios, explosão ou ferimentos.

f) **Não exponha uma bateria a fogo ou a temperaturas demasiado elevadas.** Fogo ou temperaturas acima dos 130 °C (265 °F) podem provocar uma explosão.

g) **Respeite todas as instruções sobre o carregamento e nunca carregue a bateria ou a ferramenta com bateria fora da temperatura indicada no manual de instruções.** O carregamento incorrecto ou o carregamento fora da temperatura permitida pode danificar a bateria e aumentar o período de incêndio.

### 3.6 Assistência técnica

a) **A sua ferramenta eléctrica só deve ser reparada por pessoal qualificado e com peças sobressalentes originais.** Desta forma é assegurada a segurança da ferramenta eléctrica.

b) **Nunca efectue a manutenção de baterias danificadas.** Todas as manutenções de baterias apenas deverão ser realizadas pelo fabricante ou por pontos de assistência autorizados.

## 4. Indicações especiais de segurança

Cuidado! O aparelho não é adequado para a aspiração de pós perigosos.

Cuidado! O aparelho apenas é adequado para a aplicação a seco e não deve ser utilizado ou guardado ao ar livre sob condições húmidas.

No caso de em aspirador de pó integrado danificado: retirar o aspirador de pó integrado do martelo rotativo.

Remover a bateria da máquina antes de realizar qualquer ajuste, conversão, manutenção ou limpeza.

**Use protecção auditiva.** As influências de ruídos podem provocar a perda de audição.

Use sempre óculos de protecção, luvas de trabalho e calçado firme ao trabalhar com o seu aspirador de pó integrado!

Não tocar na ferramenta acoplável em rotação!

O pó acumulado no aspirador de pó integrado pode conter pó fino de quartzo, entre outros. O pó fino de quartzo é cancerígeno e não deve entrar em contacto com o seu corpo. Ao esvaziar o compartimento de pó e eliminar o pó certifique-se de que não se formam remoinhos de pó e de que o pó não é inalado.

## 5. Vista geral

- 1 Martelo rotativo
- 2 Cobertura em borracha do martelo rotativo
- 3 Tampa de fecho de transporte
- 4 Ranhuras de guia (para colocação do aspirador de pó integrado)
- 5 Aspirador de pó integrado
- 6 Botão de desbloqueio (para retirar o aspirador de pó integrado do martelo rotativo)
- 7 Cabeça de aspiração
- 8 Botão de pressão da limitação de curso
- 9 Tubo telescópico
- 10 Botão de pressão para ajustar o encosto da profundidade de furação
- 11 Encosto da profundidade de furação
- 12 Compartimento de pó
- 13 Botão deslizante de desbloqueio (para retirar o compartimento de pó)
- 14 Botão de desbloqueio (para retirar a cabeça de aspiração)
- 15 Flange de aperto
- 16 Filtro HEPA (H12 de acordo com a EN 1822-1998)

## 6. Utilização

### 6.1 Montar / retirar / transportar no martelo rotativo

**Montar:**

1. **Importante! Levantar a cobertura em borracha (2) do martelo rotativo (1) e rodar 180° para o lado.** Através disso, a alimentação de corrente fica acessível.
2. Inserir o aspirador de pó (5) integrado a partir de baixo nas ranhuras de guia (4) e deslizar até engatar.

**Remover:**

1. Pressionar o botão de desbloqueio (6) e manter pressionado. Retirar o aspirador de pó integrado.
2. Voltar a fechar a alimentação de corrente do martelo rotativo (1) com a cobertura em borracha (2). (para protecção contra a infiltração de sujidade).

**Transportar na mala:**

para que durante o transporte na mala não saia pó: encaixar a tampa de fecho de transporte (3) sobre a cabeça de aspiração (6).

### 6.2 Utilização da broca

1. Encaixar a broca com a ponta da broca a partir de trás, através da cabeça de aspiração (7).
2. Inserir o encabadouro da ferramenta na bucha de percussão (conforme descrito no manual de instruções do martelo rotativo).

### 6.3 Ajustar a limitação de curso (em caso de necessidade)

Através da limitação de curso é possível adaptar o aspirador de pó integrado a brocas curtas.

Pressionar o botão de pressão (8) da limitação de curso e manter pressionado. Deslocar o tubo

telescópico (9) e ajustar, através disso, a limitação de curso pretendida (em intervalos de 5 mm).

**Nota:** Caso a aspiração de pó integrada não seja utilizada, deixe a limitação de curso na posição traseira inicial para aliviar a mola de pressão que se encontra no interior.

#### 6.4 Ajustar o encosto da profundidade de furação (em caso de necessidade)

Pressionar o botão de pressão (10) do encosto da profundidade de furação (11) e manter pressionado. Deslocar o encosto da profundidade de furação (11) e ajustar assim a profundidade máx. de perfuração.

#### 6.5 Ligar/desligar

**Ligar:** pressionar o gatilho do martelo rotativo para dentro: o aspirador de pó integrado liga-se automaticamente.

**Desligar:** soltar o gatilho do martelo rotativo: o aspirador de pó integrado desliga-se automaticamente.

Através do atraso no desligamento de aprox. 2 seg. são aspirados resíduos de pó na broca, no furo e no sistema de aspiração para dentro do compartimento de pó.

#### 6.6 Furar com aspirador de pó integrada

1. Puxar o tubo telescópico (9) para trás até a broca ficar visível na frente.
2. Aplicar a broca no local pretendido.
3. Colocar a cabeça de aspiração (7) de forma plana sobre o fundo,
4. manter a máquina na vertical em relação à superfície a furar (por ex. parede) para que a cabeça de aspiração (7) fique sempre pousada de forma plana sobre o fundo.
5. Segurar firmemente a máquina, ligar (furar lentamente) e perfurar o furo.
6. Puxar a broca lentamente para fora do furo.
7. Desligar a máquina.

## 7. Limpeza, manutenção

### 7.1 Esvaziar o compartimento de pó

Caso o compartimento de pó (12) esteja cheio ou se a potência de aspiração diminuir, esvaziar o compartimento de pó (12).



Certifique-se de que não entra em contacto com a serradura ou que esta não coloca em risco terceiros.



Manter a máquina levantada, não deitar! Caso o compartimento de pó (12) seja retirado com a máquina pousada, existe a possibilidade de sair serradura!



Não retirar o filtro (16) do compartimento de pó (12). Não soprar com ar comprimido!

1. Mantenha a máquina na horizontal e ligue brevemente a máquina. Através disso são aspirados resíduos de pó no sistema de aspiração no compartimento de pó.
2. Desligar a máquina. Retirar a bateria da máquina.

3. Deslocar o botão deslizante de desbloqueio (13) para trás e retirar o compartimento de pó (12) puxando para baixo.
4. Esvaziar o compartimento de pó (12) batendo ligeiramente.
5. Inserir o compartimento de pó (12) novamente até engatar.

### 7.2 Limpeza do motor

Ocasionalmente retirar o compartimento de pó (12). Caso se tenha acumulado pó nas aberturas de ventilação (na parte interior do aspirador de pó integrado): aspirar bem.

### 7.3 Substituir a cabeça de aspiração (7) nova

1. Ver página 3, fig. A.  
Pressionar o botão de desbloqueio (14) e manter pressionada. Retirar a cabeça de aspiração (7) para cima.
2. Inserir a cabeça de aspiração nova até engatar.

### 7.4 Substituir o filtro (16) desgastado

1. Ver página 3, fig. B.  
Encostar uma chave de fendas, conforme indicado, e rodar ligeiramente: através disso é soltado o suporte do flange de aperto (15) e o flange de aperto (15) pode ser retirado.  
Se não tiver nenhuma chave de parafusos disponível, é também possível retirar o flange de aperto (15) do seu suporte sem recurso a ferramentas.
2. Retirar o filtro antigo (16), inserir o filtro novo (n.º de pedido: 6.23768).
3. Ver página 3, fig. C.  
Montar o flange de aperto (15) conforme indicado: inserir em baixo no suporte rotativo e pressionar com força em cima até engatar.

## 8. Acessórios

Utilize apenas acessórios Metabo originais.

Utilize apenas acessórios que cumpram os requisitos e dados característicos indicados presentes neste manual de instruções.

Poderá consultar o programa completo de acessórios em [www.metabo.com](http://www.metabo.com) ou no catálogo.

## 9. Reparações



As reparações em ferramentas elétricas apenas devem ser efetuadas por eletricitistas!

Caso as ferramentas elétricas Metabo necessitem de reparações, dirija-se ao seu representante Metabo. Poderá consultar os endereços em [www.metabo.com](http://www.metabo.com)

Poderá descarregar as listas de peças sobressalentes em [www.metabo.com](http://www.metabo.com)

## 10. Proteção do ambiente

Respeite as determinações nacionais sobre a eliminação ecológica e sobre a reciclagem de máquinas usadas, embalagens e acessórios.



Apenas para países da UE: não colocar as ferramentas elétricas no lixo doméstico! De acordo com a diretiva europeia 2012/19/EU sobre equipamentos elétricos e eletrónicos usados, e na conversão ao direito nacional, as ferramentas elétricas usadas devem ser recolhidas em separado, e entregues a uma reciclagem ecologicamente correta.

## 11. Dados técnicos

Explicações sobre os dados na página 3.

Reservamo-nos o direito de proceder a alterações relacionadas com o progresso tecnológico.

$P_1$	= Potência nominal
$V_{I/min}$	= Potência de aspiração
$m$	= Peso
$H_{max}$	= Curso máximo de trabalho ou curso telescópico
$T_{max}$	= Profundidade máxima de furação
$D$	= Diâmetro da broca

Os dados técnicos indicados são tolerantes (de acordo com os padrões individuais válidos).

=== Corrente contínua

Durante o trabalho, o nível de ruído pode exceder os 80 dB(A).



**Usar proteção auditiva!**

# Originalbruksanvisning

## 1. Försäkran om överensstämmelse

Vi försäkras och tar ansvar för att: Den här inbyggda dammsugaren med typ- och serienummer \*1) uppfyller kraven i gällande direktiv \*2) och standarder \*3). Teknisk dokumentation \*4) – se sidan 3.

## 2. Föreskriven användning

ISA 18 LTX 24: Den inbyggda dammsugaren är avsedd för användning med Metabo-kombinationshammare KHA 18 LTX BL 24 Quick.

ISA 24: Den inbyggda dammsugaren är avsedd för användning med Metabo-kombinationshammare KH 18 LTX BL 24 Q.

ISA 28: Den inbyggda dammsugaren är avsedd för användning med Metabo-kombinationshammare KH 18 LTX BL 28 Q.

Den inbyggda dammsugaren ska bara användas vid borrar med hammarborr i betong, sten eller murverk. Den får inte användas vid mejselarbeten.

Den är inte lämplig för utsugning av partiklar från borrar i metall, trä, plast eller liknande material. Den är inte lämplig för utsugning av hälsovådliga partiklar eller ångor (t.ex. asbestdamm).

Dammsugaren får bara användas för torrugsugning. Användaren ansvarar själv för skador som orsakas av felaktig användning.

Allmänna föreskrifter om förhindrande av olycksfall samt bifogade säkerhetsanvisningar måste följas.

## 3. Allmänna säkerhetsanvisningar



Följ anvisningarna i textavsnitten med den här symbolen, så förebygger du personskador och skador på elverktuget!



**WARNING** – Läs igenom bruksanvisningen för att minska risken för skador.

Se till så att dokumentationen följer med elverktuget.

**Allmänna säkerhetsanvisningar för elverktuget**



**WARNING** – Läs alla säkerhetsanvisningar och anvisningar. Följer du inte säkerhetsanvisningar och anvisningar kan det leda till elstötar, brand och/eller svåra skador.

**Spara säkerhetsanvisningar och anvisningar för framtida bruk!** Begreppet "elverktyg" i säkerhetsanvisningarna syftar på nätdrivna elverktyg (med nätkabel) eller batteridrivna elverktyg (utan nätkabel).

### 3.1 Arbetskydd

- Håll arbetsplatsen ren och se till att den är välbelyst.** Oordning eller dålig belysning på arbetsplatsen kan leda till olyckor.
- Använd aldrig elverktyg i utrymmen med explosionsrisk, där det finns brännbara vätskor, gas eller damm.** Elverktuget alstrar gnistor som kan få dammet eller gaserna att fatta eld.
- Se till så att inte barn eller andra är i närheten när du använder elverktuget.** Om du störs av obehöriga personer kan du förlora kontrollen över elverktuget.

### 3.2 Elektrisk säkerhet

- Kontakten till elverktuget måste passa till uttaget. Stickproppen får absolut inte ändras. Använd aldrig uttagsadaptrar till elverktyg med jordad kontakt.** Oförändrade stickproppar och passande vägguttag reducerar risken för elektriskt slag.
- Undvik kroppskontakt med jordade ytor som t.ex. rör, värmeelement, spisar och kylskåp.** Det finns en större risk för elektriskt slag om din kropp är jordad.
- Skydda elverktyg från regn och fukt.** Tränger det in vatten i elverktuget, ökar risken för elstötar.
- Använd aldrig nätsladden för att bära elverktuget, hänga upp det eller för att dra ur kontakten. Håll nätsladden borta från värme, olja, skarpa kanter och rörliga maskindelar.** Skadade eller tilltrasslade nätsladdar ökar risken för elektriskt slag.
- Ska du jobba med elverktyg utomhus, använd alltid förlängningssladd avsedd för utomhusbruk.** Om en lämplig förlängningssladd för utomhusbruk används minskar risken för elektriskt slag.
- Måste du använda elverktyg i fuktiga utrymmen, använd jordfelsbrytare.** Jordfelsbrytaren minskar risken för elstötar.

### 3.3 Personsäkerhet

- Var uppmärksam, kontrollera vad du gör och använd elverktuget med förnuft. Använd aldrig elverktyg om du är trött eller påverkad av droger, alkohol eller medicin.** Ett ögonblicks bristande uppmärksamhet när du använder elverktyg kan leda till svåra skador.
- Bär alltid personlig skyddsutrustning och skyddsglasögon.** Använd personlig skyddsutrustning som andningsskydd, halksäkra skyddsskor, skyddshjälm och hörselskydd som passar användningsområde och arbetssätt, så minskar risken för skador.
- Undvik oavsiktlig idriftsättning. Se till så att elverktuget är avstängt innan du sätter i kontakten eller batteriet och tar upp eller bär maskinen.** Har du fingret på brytaren när du bär

*elverktuget eller maskinen är på när du sätter i kontakten eller batteriet, finns risk för olyckor.*

**d) Ta bort skruvnycklar och inställningsmaskin innan du slår på elverktuget.** *Ett verktyg eller en nyckel i en roterande komponent kan medföra kroppsskada.*

**e) Undvik konstiga kroppsställningar. Se till att du står stadigt och håller balansen.** *Då har du bättre kontroll över elverktuget i oväntade situationer.*

**f) Bär lämpliga kläder. Bär inte löst hängande kläder eller smycken. Håll håret och kläderna borta från rörliga delar.** *Löst hängande kläder, smycken och långt hår kan dras in av roterande delar.*

**g) Går det att ansluta dammsug och uppsamlingsanordningar, se till så att de är anslutna och anslutna på rätt sätt.** *Använder du dammsug, kan du minska risken med damm.*

**h) Se upp så att du inte låter dig invaggas i falsk trygghet när du har använt elverktuget flera gånger och börjar bli bekant med hanteringen och iaktta alltid säkerhetsbestämmelserna.** *Om du inte följer varningarna finns risk för svåra skador inom loppet av några sekunder.*

### 3.4 Använda och hantera elverktuget

**a) Överbelasta inte elverktuget. Använd för aktuellt arbete avsett elverktyg.** *Med ett lämpligt elverktyg kan du arbeta bättre och säkrare inom angivet effektområde.*

**b) Ett elverktyg med defekt strömställare får inte längre användas.** *Ett elverktyg som inte kan kopplas in eller ur är farligt och måste repareras.*

**c) Dra ur kontakten eller ta ur batteriet innan du gör inställningar, byter tillbehör eller lägger undan maskinen.** *På så vis undviker du att elverktuget går igång av misstag.*

**d) Förvara elverktygen oåtkomliga för barn. Den som inte förstår sig på maskinen eller som inte läst anvisningarna ska heller inte använda maskinen.** *Elverktygen är farliga om de används av oerfarna personer.*

**e) Sköt elverktygen och tillbehören noggrant. Kontrollera att de rörliga delarna fungerar som de ska och inte kärvar och kontrollera att inga delar är sönder eller så skadade att det påverkar elverktugets funktion negativt. Reparera skadade delar innan du använder maskinen.** *Många olyckor orsakas av dåligt skötta elverktyg.*

**f) Håll skärvertygen skarpa och rena.** *Omsorgsfullt skötta skärverktyg med skarpa egg kommer inte så lätt i kläm och går lättare att styra.*

**g) Använd elverktyg, tillbehör, maskin o.s.v. enligt anvisningarna. Ta hänsyn till arbetsvillkoren och arbetsmomenten.** *Används elverktuget på icke ändamålsenligt sätt kan farliga situationer uppstå.*

**h) Se till att handtag och handtagsytor hålls torra, rena och fria från olja och fett.** *Om handtagen eller handtagsytorna är hala får det till*

*följd att säkerheten och styrningen av elverktuget i oförutsedda situationer påverkas.*

### 3.5 Använda och hantera batteriverktyg

**a) Ladda bara batterierna i laddare som tillverkar rekommenderar.** *Om en laddare som är avsedd för en viss typ av batterier används för andra batterityper finns risk för brand.*

**b) Använd bara sådana batterier som är avsedda för elverktygen.** *Används andra batterier finns risk för kroppsskada och brand.*

**c) Se till så att batteriet inte kommer i kontakt med gem, mynt, nycklar, spik, skruv och andra små metallföremål som kan kortslua batteriet.** *En kortslutning av batteriets kontakter kan leda till brännskador eller brand.*

**d) Felaktig användning kan få batteriet att läcka batterivätska. Undvik kontakt med vätskan. Vid oavsiktlig kontakt spola med vatten.** *Om vätska kommer i kontakt med ögonen uppsök dessutom läkare. Batterivätskan kan medföra hudirritation eller brännskada.*

**e) Om ett batteri skadats eller ändrats får det inte användas.** *Batterier som skadats eller ändrats kan uppvisa ett oförutsebart beteende och orsaka brand, explosion eller risk för skada.*

**f) Ett batteri får inte utsättas för eld eller för höga temperaturer.** *Eld eller temperaturer på mer än 130 °C (265 °F) kan framkalla explosion.*

**g) Alla anvisningar om laddning måste följas och batteriet eller batteriverktyget får aldrig laddas utanför det temperaturområde som anges i bruksanvisningen.** *Om batteriet laddas på felaktigt sätt eller utanför tillåtet temperaturområde kan det förstöras och risken för eldsvåda öka.*

### 3.6 Service

**a) Låt bara behörig elektriker reparera elverktuget med originalreservdelar.** *Då kan du lita på att elverktuget är säkert att använda.*

**b) Det är aldrig tillåtet att underhålla skadade batterier.** *Allt batteriunderhåll får bara utföras av tillverkaren eller godkända serviceställen.*

## 4. Särskilda säkerhetsanvisningar

**OBS!** Maskinen får inte användas för att suga upp farligt damm.

**OBS!** Maskinen är bara avsedd för torrsugning och får inte användas eller förvaras utomhus i fuktiga förhållanden.

Om den inbyggda dammsugaren är defekt: Ta bort den inbyggda dammsugaren från borsthammaren.

Ta ut batterierna ur maskinen innan inställningar, ombyggnad, underhåll eller rengöring utförs.

**Använd hörselskydd.** Buller kan ge hörselskador.

Använd alltid skyddsglasögon, skyddshandskar och skyddsskor vid arbete med den inbyggda dammsugaren!



Ta aldrig i roterande delar på verktyget!

Det damm som samlas i den inbyggda dammsugaren kan innehålla bl.a. kvartsdamm. Kvartsdamm är cancerframkallande och bör inte inandas. Se till så att du inte river upp och andas in damm när du tömmer dammkassetten och slänger dammet.

## 5. Översikt

Se sidan 2.

- 1 Borrhämmare
- 2 Gummikåpa för borrhämmare
- 3 Transportskyddskåpa
- 4 Styrspår (för att skjuta på den inbyggda dammsugaren)
- 5 Inbyggd dammsugare
- 6 Upplåsningsknapp (för att ta bort den inbyggda dammsugaren från borrhämmaren)
- 7 Sughuvud
- 8 Tryckknapp för lyftbegränsning
- 9 Teleskoprör
- 10 Tryckknapp för justering av djupanslaget
- 11 Djupanslag
- 12 Dammkasset
- 13 Upplåsningsreglage (för borttagning av dammkassetten)
- 14 Upplåsningsknapp (för borttagning av sughuvudet)
- 15 Klämring
- 16 HEPA-filter (H12 enligt EN 1822-1998)

## 6. Användning

### 6.1 Montering/demontering/transport på borrhämmaren

**Fästa:**

1. **Viktigt! Lyft upp gummikåpan (2) på borrhämmaren (1) och vrid 180° i sidled.** På så sätt kan strömmen kopplas till.
2. Sätt in den inbyggda dammsugaren (5) underifrån i styrspåret (4) och skjut på tills den går i lås.

**Borttagning:**

1. Tryck på upplåsningsknappen (6) och håll den intryckt. Dra bort den inbyggda dammsugaren.
2. Bryt strömförsörjningen till borrhämmaren (1) med gummikåpan (2) igen. (För skydd mot inträngande smuts).

**Lådtransport:**

För att det inte ska komma ut något damm i lådan: Sätt på transportskyddskåpan (3) på sughuvudet (6).

### 6.2 Montering av borr

1. Skjut in borret bakifrån genom sughuvudet (7) med borrarpeten först.
2. Stick in borrarpeten i borrhämmarens chuck (enligt instruktionerna i borrhämmarens bruksanvisning).

### 6.3 Ställa in djupanslaget (vid behov)

Med hjälp av lyftbegränsningen kan den inbyggda dammsugaren anpassas till korta borrar.

Tryck på knappen (8) för lyftbegränsning och håll den intryckt. Skjut på teleskopröret (9) och ställ på så sätt in önskad lyftbegränsning (i steg om 5 mm).

**Obs:** Om det integrerade dammsuget inte används ska lyftbegränsningen lämnas kvar i det bakre utgångsläget så att den invändiga tryckfjäders avlastas.

### 6.4 Ställa in djupanslag (vid behov)

Tryck på knappen (10) för djupanslag (11) och håll knappen intryckt. Flytta på djupanslaget (11) och ställ på så sätt in det maximala borrhålet.

### 6.5 Start och stopp

**Start:** Tryck på borrhämmarens strömbrytare: Den inbyggda dammsugaren startar automatiskt.

**Avstängning:** Släpp upp borrhämmarens strömbrytare: Den inbyggda dammsugaren stängs av automatiskt.

Tack vare avstängningsfördröjningen på ca 2 sekunder sugas dammrester på borret, i borrhålet och insugssystemet in i dammkassetten.

### 6.6 Borra med inbyggd dammsugare

1. Dra teleskopröret (9) så långt bakåt att borret sticker ut framtill.
2. Håll borret mot önskat borrhåle.
3. Sätt på sughuvudet (7) så att det vilar plant mot underlaget.
4. Håll maskinen lodrätt mot borrtan (t.ex. väggen) så att sughuvudet (7) alltid ligger plant mot underlaget.
5. Håll stadigt i maskinen, starta den (börja borra långsamt) och borra hålet.
6. Dra långsamt ut borret ur borrhålet.
7. Stäng av maskinen.

## 7. Rengöring, underhåll

### 7.1 Tömma dammkassetten

När dammkassetten (12) är full eller när sugeffekten börjar avta ska man tömma dammkassetten (12).

 Se till så att du inte får i dig borrhåll eller att det påverkar andra.

 Håll maskinen upprätt, lägg inte ner den! Tar du av dammkassetten (12) när maskinen ligger, kan dammet komma ut!

 Ta inte ut filtret (16) ur dammkassetten (12). Blås inte ur med tryckluft!

1. Håll maskinen i horisontellt läge och slå på maskinen en kort stund. På det här sättet sugas dammrester i dammsugarsystemet in i dammkassetten.
2. Stäng av maskinen. Ta ut batterierna ur maskinen.
3. Skjut upplåsningsreglaget (13) bakåt och dra bort dammkassetten (12) nedåt.
4. Töm dammkassetten (12) genom att knacka lätt på den.

## sv SVENSKA

- Skjut in dammkassetten (12) igen tills den låses på plats.

### 7.2 Motorrengöring

Ta emellanåt bort dammkassetten (12). Om det har ansamlats damm i ventilationsöppningarna (inuti den inbyggda dammsugaren): Sug ut grundligt.

### 7.3 Byta utslitet sughuvud (7)

- Se sidan 3, bild A.  
Tryck in upplåsningsknappen (14) och håll den intryckt. Dra av sughuvudet (7) uppåt.
- Skjut in det nya sughuvudet tills det går i lås.

### 7.4 Byta utslitet filter (16)

- Se sidan 3, bild B.  
Sätt på och vrid något med en spårskruvmejsel enligt bilden: Detta gör att klämringens (15) fäste lossas och klämringen (15) kan tas bort.  
Om det inte finns någon skruvmejsel, kan man även dra ut klämringen (15) ur fästet utan verktyg.
- Ta bort det uttjänta filtret (16), sätt in nytt filter (best.nr: 6.23768).
- Se sidan 3, bild C.  
Sätt på klämringen (15) enligt bilden: Häng upp den nedtill i vridlagret och tryck fast upptill tills den hakar i.

## 8. Tillbehör

Använd bara Metabo-originaltillbehör.

Använd endast tillbehör som uppfyller kraven och specifikationerna i den här bruksanvisningen.

Ett komplett tillbehörssortiment hittar du på [www.metabo.com](http://www.metabo.com) eller i katalogen.

## 9. Reparation

 Reparation av elverktyg får endast utföras av behörig elektriker!

Metabo-elverktyg som behöver repareras ska skickas till din Metabo-återförsäljare. För adresser, se [www.metabo.com](http://www.metabo.com).

Du kan hämta reservdelistor på [www.metabo.com](http://www.metabo.com).

## 10. Miljöskydd

Följ nationella miljöföreskrifter för omhändertagande och återvinning av uttjänta maskiner, förpackningar och tillbehör.

 Gäller endast för EU-länder: Släng inte uttjänta elverktyg i hushållssoporna! Enligt EU-direktiv 2012/19/EU om uttjänta el- och elektronikprodukter samt enligt harmoniserad nationell lag ska uttjänta elverktyg källsorteras för miljövänlig återvinning.

## 11. Tekniska data

Förklaringar till uppgifterna finns på sidan 3.

Förbehåll för tekniska ändringar.

$P_1$	= Nominell effektförbrukning
$V_{l/min}$	= Sugeffekt
$m$	= Vikt
$H_{max}$	= Maximalt arbetsdjup och teleskopslaglängd
$T_{max}$	= Maximalt borr djup
$D$	= Borrdiameter

I den tekniska datan ovan tas även hänsyn till toleranserna (motsvarande respektive gällande standard).

--- Likström

När arbete utförs överskrids ljudnivån ibland med 80 dB(A).



**Använd hörselskydd!**

# Alkuperäiskäyttöohje

## 1. Vaatimustenmukaisuusvakuutus

Vakuutamme yksinomaisella vastuullamme, että tämä integroitu pölynimi, merkitty tyyppitunnuskella ja sarjanumerolla \*)1), vastaa direktiivien \*)2) ja standardien \*)3) kaikkia asiaankuuluvia määräyksiä. Tekniset asiakirjat, säilytyspaikka \*)4) – katso sivu 3.

## 2. Tarkoituksenmukainen käyttö

ISA 18 LTX 24: Integroitu pölynimi on tarkoitettu käytettäväksi Metabo-yhdistelmävasaran KHA 18 LTX BL 24 Quick kanssa.

ISA 24: Integroitu pölynimi on tarkoitettu käytettäväksi Metabo-yhdistelmävasaran KH 18 LTX BL 24 Q kanssa.

ISA 28: Integroitu pölynimi on tarkoitettu käytettäväksi Metabo-yhdistelmävasaran KH 18 LTX BL 28 Q kanssa.

Käytä integroitua pölynimua vain vasaraporalla porattaessa betonia, kiveä tai muuria. Älä käytä piikkaustyössä.

Ei sovi pölyn imuroimiseen metallia, puuta, muovia tai vastaavia materiaaleja porattaessa. Ei sovi terveydelle vaarallisen pölyn tai höyryn (esim. asbesti) imuroimiseen.

Laite on tarkoitettu kuivakäyttöön.

Määräysten vastaisesta käytöstä aiheutuvista vaurioista vastaa ainoastaan käyttäjä.

Yleisesti hyväksytyjä tapaturmantorjuntamääräyksiä ja oheisia turvallisuusohjeita on noudatettava.

## 3. Yleiset turvallisuusohjeet



Ota huomioon tällä symbolilla merkityt tekstikohdat suojataksesi itsesi sähkötyökalusi!



**VAROITUS** – Lue käyttöohjeet loukkaantumista vähentämiseksi.

Luovuta sähkötyökalu vain yhdessä näiden asiakirjojen kanssa edelleen.

### Sähkötyökalujen yleiset turvallisuusohjeet



**VAROITUS** – Lue kaikki turvallisuusohjeet ja muut ohjeet huolellisesti läpi.

Turvallisuusohjeiden ja muiden ohjeiden noudattamatta jättäminen saattaa aiheuttaa sähköiskun, tulipalon ja/tai vakavia loukkaantumisia.

**Säilytä kaikki turvallisuusohjeet ja muut ohjeet huolellisesti tulevaa käyttöä varten!**

Turvallisuusohjeissa käytetty termi ”sähkötyökalu” viittaa verkkokäyttöisiin sähkötyökaluihin

(verkkojohdolla) ja akkukäyttöisiin sähkötyökaluihin (ilman verkkojohtoa).

### 3.1 Työpiestien turvallisuus

a) **Huolehdi työskentelyalueen puhtaudesta ja hyvästä valaistuksesta.** *Epäjärjestys tai valaisemattomat työskentelyalueet voivat johtaa tapaturmiin.*

b) **Älä työskentele sähkötyökalulla räjähdysalttiissa ympäristössä, jossa on syttyviä nesteitä, kaasuja tai pölyä.**

*Sähkötyökalu muodostaa kipinöitä, jotka saattavat sytyttää pölyn tai höyryt.*

c) **Pidä lapset ja sivulliset loitolla sähkötyökalua käyttäessäsi.** *Voit menettää laitteesi hallinnan huomiosi suuntautuessa muualle.*

### 3.2 Sähköturvallisuus

a) **Sähkötyökalun pistotulpan täytyy sopia pistorasiaan.** *Pistotulppaa ei saa muuttaa millään tavalla. Älä käytä mitään adapteripistoketta yhdessä suojamaadoitettujen sähkötyökalujen kanssa.* *Alkuperäisessä kunnossa olevat pistotulpat ja sopivat pistorasiat vähentävät sähköiskun vaaraa.*

b) **Vältä koskettamasta maadoitettuja pintoja, kuten putkia, pattereita, liesiä tai jääkaappeja.** *Sähköiskun vaara kasvaa, jos kehosi on maadoitettu.*

c) **Älä aseta sähkötyökaluja alttiiksi sateelle tai kosteudelle.** *Veden tunkeutuminen sähkötyökalun sisään lisää sähköiskun vaaraa.*

d) **Älä käytä liitäntäjohtoa väärin.** *Älä käytä sitä sähkötyökalun kantamiseen, vetämiseen tai pistotulpan irrottamiseen pistorasiasta. Pidä liitäntäjohto loitolla kuumuudesta, öljystä, terävistä reunoista ja liikkuvista laiteosista.* *Vahingoittuneet tai sotkeutuneet liitäntäjohtot lisäävät sähköiskun vaaraa.*

e) **Kun teet sähkötyökalulla töitä ulkona, käytä vain sellaisia jatkojohtoja, jotka on hyväksytty myös ulkokäyttöön.** *Ulkokäyttöön soveltuvan jatkojohtoon käyttö vähentää sähköiskun vaaraa.*

f) **Jos sähkötyökalulla on pakko työskennellä kosteassa ympäristössä, käytä siinä tapauksessa vikavirtasuojakytintä.** *Vikavirtasuojakytimen käyttö vähentää sähköiskun vaaraa.*

### 3.3 Henkilöturvallisuus

a) **Ole valpas, keskity työhösi ja käytä sähkötyökaluasi harkiten.** *Älä käytä sähkötyökalua, jos olet väsynyt tai huumeiden, alkoholin tai lääkkeiden vaikutuksen alaisena.* *Hetken tarkkaamattomuus sähkötyökalua käytettäessä saattaa aiheuttaa vakavan loukkaantumisen.*

b) **Käytä henkilökohtaisia suojavarusteita ja aina suojalaseja.** *Henkilökohtaiset suojavarusteet, kuten pölynsuojat, luistamattomat turvajalkineet, suojakypärä ja kuulosuojaimet,*

vähentävät käytetyn sähkölaitteen tyypin ja käyttötavan mukaisesti loukkaantumisriskiä.

c) **Vältä sähkötyökalun tahatonta käynnistymistä. Varmista, että sähkötyökalu on kytketty pois päältä, ennen kuin kosketat/kannat sitä tai kytket sen sähköverkkoon ja/tai akkuun. Voit aiheuttaa onnettomuuden, jos kannat sähkötyökalua sormi käynnistyskytkimellä tai kytket sähkötyökalun pistotulpan pistorasiaan käynnistyskytkimen ollessa käyntiasennossa.**

d) **Ota kaikki säätötyökalut ja ruuvitaltat pois, ennen kuin käynnistät sähkötyökalun. Työkalu tai avain, joka on jätetty paikalleen laitteen pyörivään osaan, saattaa aiheuttaa vammoja.**

e) **Vältä epänormaaleja työskentelyasentoja. Huolehdi aina tukevasta seisomatasennosta ja tasapainosta. Näin pystyt hallitsemaan sähkötyökalua paremmin odottamattomissa tilanteissa.**

f) **Käytä tarkoitukseen soveltuvia vaatteita. Älä käytä löysiä työvaatteita tai koruja. Pidä hiukset ja vaatteet loitolla liikkuvista osista. Väljät vaatteet, korut ja pitkät hiukset voivat takertua liikkuviin osiin.**

g) **Jos pölynimu- ja keruulaitteita voidaan asentaa, varmista, että ne ovat kunnolla paikoillaan ja että niitä käytetään oikealla tavalla. Pölynimurin käyttö voi vähentää pölyn aiheuttamaa vaaraa.**

h) **Älä luota hyvään tuuriin ja jätä noudattamatta sähkötyökalun turvaohjeita, vaikka tunsitkin sähkölaitteen käytön hyvin monen käyttökerran jälkeen. Välinpitämätön toiminta voi aiheuttaa vakavia vammoja sekunnin murto-osissa.**

### 3.4 Sähkötyökalun käyttö ja käsittely

a) **Älä ylikuormita laitetta. Käytä kyseiseen työhön tarkoitettua sähkötyökalua. Sopivaa sähkötyökalua käyttäen työskentelet paremmin ja varmemmin tehoalueella, jolle sähkötyökalu on tarkoitettu.**

b) **Älä käytä sähkötyökalua, jonka käynnistyskytkin on viallinen. Sähkötyökalu, jota ei voi enää käynnistää ja pysäyttää käynnistyskytkimellä, on vaarallinen ja täytyy korjata.**

c) **Irrota pistotulppa pistorasiasta ja/tai ota irrotettava akku pois, ennen kuin teet laitteeseen säätöjä, vaihdat varaosia tai sijoitat laitteen sivuun. Tämä varotoimenpide estää sähkötyökalun tahattoman käynnistymisen.**

d) **Säilytä sähkötyökalut poissa lasten ulottuvilta, kun niitä ei käytetä. Älä anna sellaisten henkilöiden käyttää sähkötyökalua, jotka eivät ole perehtyneet sen käyttöön tai jotka eivät ole lukeneet näitä ohjeita. Sähkötyökalut ovat vaarallisia, jos niitä käyttävät kokemattomat henkilöt.**

e) **Hoida sähkötyökaluja ja lisävarusteita huolellisesti. Tarkasta, että liikkuvat osat toimivat moitteettomasti ja jumiuttomatta. Varmista, ettei sähkötyökalussa ole murtuneita**

**tai vaurioituneita osia, jotka voisivat haitata sen toimintaa. Korjauta mahdolliset viat ennen laitteen käyttöä. Monien tapaturmien syyt löytyvät huonosti huolletuista laitteista.**

f) **Pidä leikkuuterät terävinä ja puhtaina. Huolellisesti hoidetut leikkuuterät, joiden leikkuureunat ovat teräviä, eivät tartu helposti kiinni ja niitä on helpompi hallita.**

g) **Käytä sähkötyökalua, lisävarusteita, teriä yms. näiden ohjeiden mukaan. Ota tällöin huomioon työolosuhteet ja suoritettava toimenpide. Sähkötyökalun käyttö muihin kuin sille suunniteltuihin käyttötarkoituksiin saattaa johtaa vaarallisiin tilanteisiin.**

h) **Pidä kahvat ja kahvojen pinnat kuivina, puhtaina, öljyttöminä ja rasvattomina. Turvallinen käyttö ja sähkötyökalun hallinta odottamattomissa tilanteissa eivät ole mahdollisia, jos kahvat tai niiden pinnat ovat liukkaita.**

### 3.5 Akkukäyttöisen työkalun käyttö ja käsittely

a) **Lataa akut vain valmistajan suosittelemilla latauslaitteilla. Latauslaite, joka soveltuu määrättyntyyppiselle akulle, saattaa aiheuttaa tulipalovaaran erilaista akkua ladattaessa.**

b) **Käytä sähkötyökalussa ainoastaan kyseiseen sähkötyökaluun tarkoitettua akkua. Toisenlaisen akun käyttö saattaa aiheuttaa loukkaantumisen ja tulipalon.**

c) **Pidä irrotettu akku loitolla paperiliittimistä, kolikoista, avaimista, nauloista, ruuveista tai muista pienistä metalliesineistä, jotka voivat oikosulkea akun koskettimet. Akkukoskettimien välinen oikosulku saattaa aiheuttaa palovammoja tai johtaa tulipaloon.**

d) **Jos akku käytetään väärin, siitä saattaa vuotaa ulos nestettä, jota ei saa koskettaa. Jos kosket siihen vahingossa, huuhtele tahrinutun kohta puhtaaksi vedellä. Jos nestettä pääsee silmiin, on hakeuduttava lääkärin hoitoon. Akusta vuotava neste saattaa aiheuttaa ärsytystä ja palovammoja.**

e) **Älä käytä vahingoittunutta tai muunneltua akkua. Vahingoittuneet tai muunnellut akut voivat toimia odottamattomalla tavalla ja aiheuttaa tulipalon, räjähdyksen tai onnettomuusvaaran.**

f) **Älä laita akkua avotulen tai altista sitä liian korkeille lämpötiloille. Avotuli tai yli 130 °C:n (265 °F) lämpötilat voivat aiheuttaa räjähdyksen.**

g) **Noudata latauksen ohjeita, älä koskaan lataa akkutoimista työkalua käyttöohjeessa annettujen lämpötila-alueiden ulkopuolella. Virheellinen lataus tai lataus sallitun lämpötila-alueen ulkopuolella voi tuhota akun ja lisätä tulipalonvaaraa.**

### 3.6 Huolto

a) **Sähkötyökalun korjaus tulee antaa vain koulutetun ammattihenkilön tehtäväksi ainoastaan alkuperäisiä varaosia käyttäen. Näin varmistetaan sähkötyökalun turvallisuuden säilyminen.**

**b) Älä koskaan huolla vahingoittuneita akkuja.**  
*Akkujen koko huollon saavat suorittaa vain valmistaja tai valtuutetut huoltopalvelupisteet.*

## 4. Erityiset turvallisuusohjeet

**VARO!** Laite ei sovi vaarallisen pölyn imuroimiseen.

**VARO!** Laite on tarkoitettu ainoastaan kuivakäyttöön ja sitä ei saa käyttää tai säilyttää ulkona kosteissa olosuhteissa.

Jos integroitu pölynimu on rikki:  
 irrota integroitu pölynimu poravasara.

Poista akku laitteesta ennen säätöjen, tarvikkeiden, huollon tai puhdistuksen suorittamista.

**Käytä kuulonsuojaimia.** Melu voi aiheuttaa kuulovammoja.

Käytä aina suojalaseja, työkäsineitä ja tukevia jalkineita integroidulla pölynimulla työskennellessäsi!

Älä koske pyörivään terään!

Integroituun pölynimuum kerääntynyt pöly voi sisältää mm. kvartsipölyä. Kvartsipöly aiheuttaa syöpää ja sitä ei saa päästä elimistöön. Pölykasettia tyhjennettäessä ja pölyä hävitettäessä on huolehdittava siitä, että pölyä ei nouse ilmaan ja pääse hengityselimiin.

## 5. Yleiskuva

Katso sivu 2.

- 1 Poravasara
- 2 Poravasaran kumisuojuus
- 3 Korkki kuljetukseen
- 4 Ohjainurat (integroidun pölynimun paikalleen kiinnittämiseen)
- 5 Integroitu pölynimu
- 6 Vapautusnuppi (integroidun pölynimun irrottamiseen poravasara)
- 7 Imunuppi
- 8 Nostorajoituksen painonuppi
- 9 Teleskooppiputki
- 10 Painonuppi poraussyvyuden rajoittimen säätöön
- 11 Poraussyvyuden rajoitin
- 12 Pölykasetti
- 13 Vapautusluisti (pölykasetin poistoon)
- 14 Vapautusnuppi (imunupin irrottamiseen)
- 15 Kiinnityslaippa
- 16 HEPA-suodatin (H12 standardin EN 1822-1998 mukaan)

## 6. Käyttö

### 6.1 Kiinnittäminen/irrottaminen poravaraan-vasarasta

**Kiinnittäminen:**

1. **Tärkeää!** Nosta poravasaran (2) kumisuojusta (1) ja käännä 180° sivuun. Näin päästään käsiksi virransyöttöön.

2. Aseta integroitu pölynimu (5) alakautta ohjainuriin (4) ja työnnä, kunnes se napsahtaa paikalleen.

**Irrottaminen:**

1. Paina vapautusnuppia (6) ja pidä painettuna. Vedä integroitu pölynimu irti.
2. Sulje poravasaran (1) virransyöttö jälleen kumisuojuksen (2) kanssa. (Suojaksi pölyn pääsyä vastaan.)

**Kuljetus salkussa:**

Jotta salkussa kuljetettaessa ei pääse pölyä ulos: aseta kuljetuksen korkki (3) imunuppiin (6) kiinni.

### 6.2 Poranterän kiinnittäminen

1. Pistä porantera porankarki takaa imunupin (7) läpi.
2. Laita poranterän varsi vasaraporan istukkaan (kuten poravasaran käyttöohjeissa kuvataan).

### 6.3 Nostorajoituksen säätö (tarvittaessa)

Integroitu pölynimu voidaan sovittaa lyhyisiin poranteriin nostorajoituksella.

Paina nostorajoituksen painonuppia (8) ja pidä painettuna. Siirrä teleskooppiputkea (9) ja säädä näin haluttu nostorajoitus (5 mm:n askelin).

**Ohje:** Jos integroitua pölynimua ei käytetä, jätä nostorajoitin takimmaiseen asentoon sisäpuolella olevan painejousen kuormituksen keventämiseksi.

### 6.4 Poraussyvyuden rajoittimen säätö (tarvittaessa)

Paina poraussyvyuden rajoittimen (10) painonuppia (11) ja pidä painettuna. Siirrä poraussyvyuden rajoitinta (11) ja aseta näin maks. poraussyvyyteen.

### 6.5 Päälle-/poiskytkeminen

**Päällekytkentä:** Paina poravasaran kytkinpainike sisään: integroitu pölynimu kytkeytyy automaattisesti päälle.

**Päällekytkentä:** Vapauta poravasaran kytkinpainike: integroitu pölynimu kytkeytyy automaattisesti pois päältä.

Noin 2 sekunnin sammutusviiveen ansiosta pölyjäämät poranterässä, porausreiässä ja imujärjestelmässä imetään pölykasettiin.

### 6.6 Poraus integroidulla pölynimulla

1. Vedä teleskooppiputkea (9) sen verran takaisin, että porantera näkyy edestä.
2. Laita porantera haluamaasi paikkaan.
3. Laita imunuppi (7) tasaisesti alustalle,
4. pidä konetta pystysuorassa (esim. seinään), niin että imunuppi (7) on tasaisesti alustalla.
5. Pidä koneesta voimakkaasti kiinni, kytke päälle (aloita poraus hitaasti) ja poraa reikä.
6. Vedä porantera hitaasti reistä ulos.
7. Sammuta kone.

## 7. Puhdistus, huolto

### 7.1 Pölykasetin tyhjennys

Tyhjennä pölykasetti (12) pölykasetin (12) ollessa täynnä tai jos imuteho heikentyy.

 Huolehdi siitä, ettei pölyä pääse elimistöösi tai aiheuta haittaa muille.

 Pidä kone pystyssä, älä aseta lappeelleen! Jos pölykasetti (12) irrotetaan koneen ollessa lappeellaan, pölyä voi päästä ilmaan!

 Älä ota suodatinta (16) pölykasetista (12). Älä puhalla paineilmalla!

1. Pidä kone vaakasuorassa ja kytke kone lyhyesti päälle. Näin imuajrjestelmän pölyjänteet imetään pölykasettiin.
2. Kytke kone pois päältä. Ota akku pois laitteesta.
3. Työnnä vapautusluisti (13) taaksepäin ja vedä pölykasetti (12) alakautta irti.
4. Tyhjennä pölykasetti (12) kevyesti koputtamalla.
5. Työnnä pölykasetti (12) paikalleen, niin että se napsahtaa kiinni.

## 7.2 Moottorin puhdistus

Poista pölykasetti (12) välillä. Jos tuuletusrakoihin (integroidun pölynimurin sisäosassa) on kerääntynyt pölyä: imuroi huolellisesti.

## 7.3 Kuluneen imunupin (7) vaihto

1. Katso sivu 3, kuva A.  
Paina vapautusnuppia (14) ja pidä sitä painettuna. Vedä imunuppi (7) ylös.
2. Aseta uusi imunuppi paikoilleen, niin että se napsahtaa kiinni.

## 7.4 Kuluneen suodattimen (16) vaihto

1. Katso sivu 3, kuva B.  
Aseta tasapäinen ruuvitaltta kuvan mukaan paikoilleen ja käännä hieman: näin irrotetaan kiinnitysliipan (15) pidike ja kiinnitysliippa (15) voidaan poistaa.  
Jos käytössäsi ei ole ruuvitaltta, kiinnitysliippa (15) voidaan vetää pidikkeestään myös ilman työkaluja.
2. Poista vanha suodatin (16), aseta uusi suodatin (tilausno: 6.23768) paikoilleen.
3. Katso sivu 3, kuva C.  
Aseta kiinnitysliippa (15) kiinni kuvan mukaisesti: ripusta se alhaalla nivelkuulalaakeriin ja paina ylhäällä kiinni, kunnes se napsahtaa paikalleen.

## 8. Lisätarvikkeet

Käytä ainoastaan alkuperäisiä Metabon lisätarvikkeita.

Käytä vain sellaisia lisätarvikkeita, jotka täyttävät tässä käyttöoppaassa ilmoitetut vaatimukset ja ominaistiedot.

Lisävarusteiden täydellisen valikoiman löydät osoitteesta [www.metabo.com](http://www.metabo.com) tai luettelosta.

## 9. Korjaus

 Sähkötyökalujen korjaustöitä saavat suorittaa ainoastaan sähköalan ammattilaiset!

Jos Metabo-sähkötyökalusi tarvitsevat korjausta, ota yhteyttä Metabo-edustajaan. Katso osoitteet osoitteesta [www.metabo.com](http://www.metabo.com).

Varaosaluettelot voit ladata osoitteesta [www.metabo.com](http://www.metabo.com).

## 10. Ympäristönsuojelu

Noudata käytöstä poistettujen koneiden, pakkausten ja lisätarvikkeiden ympäristöystävällistä hävittämistä ja kierrätystä koskevia kansallisia määräyksiä.

 Vain EU-maille: Älä hävitä sähkötyökaluja kotitalousjätteiden mukana! Sähkö- ja elektroniikkaromua koskevassa EU-direktiivissä 2012/19/EU ja maakohtaisissa lakimääräyksissä on säädetty, että käytöstä poistetut sähkötyökalut on kerättävä erikseen talteen ja toimitettava ympäristöä säästävään kierrätykseen.

## 11. Tekniset tiedot

Selitykset sivulla 3 annetuille tiedoille.

Pidätämme oikeuden teknisen kehityksen vaatimien muutoksien tekemiseen.

$P_1$	= nimellisototeho
$V_{I/min}$	= imuteho
$m$	= paino
$H_{max}$	= maks. työisku tai teleskooppi-isku
$T_{max}$	= maks. porausalkaisija
$D$	= terän halkaisija

Annetut tekniset tiedot ovat toleranssien mukaisia (vastaavat kyseisiä voimassa olevia standardeja).  
--- Tasavirta

Käytössä melutaso voi ylittää 80 dB(A).

 **Käytä kuulonsuojaimia!**

# Original instruksjonsbok

## 1. Samsvarserklæring

Vi erklærer på eget ansvar at dette integrerte støvavsugget, identifisert med type- og serienummer \*1), overholder alle relevante bestemmelser i direktivene \*2) og standardene \*3). Teknisk dokumentasjon ved \*4) – se side 3.

## 2. Forskriftsmessig bruk

ISA 18 LTX 24: Det integrerte støvavsugget skal brukes sammen med Metabo-kombihammeren KHA 18 LTX BL 24 Quick.

ISA 24: Det integrerte støvavsugget skal brukes sammen med Metabo-kombihammeren KH 18 LTX BL 24 Q.

ISA 28: Det integrerte støvavsugget skal brukes sammen med Metabo-kombihammeren KH 18 LTX BL 28 Q.

Det integrerte støvavsugget skal bare brukes i forbindelse med borearbeid i betong, stein eller mur. Må ikke brukes til meiselarbeid.

Ikke egnet til oppsuging av støv fra boring i metall, tre, plast eller lignende materialer. Ikke egnet til oppsuging av helsefarlig støv eller damp (f.eks. asbest).

Maskinen er bare konstruert for tørre applikasjoner.

Brukeren er selv ansvarlig for skader som måtte oppstå pga. uohensiktsmessig bruk.

Generelt gjeldende arbeidsmiljøforskrifter og vedlagt sikkerhetsinformasjon må overholdes.

## 3. Generelle sikkerhetsanvisninger



For din egen sikkerhet og for å beskytte maskinen, er det viktig at du tar hensyn til tekst som er merket med dette symbolet.



**ADVARSEL** – Les bruksanvisningen for å minimere skaderisikoen.

Lån bare ut elektroverktøyet ditt sammen med disse dokumentene.

### Generelle sikkerhetsanvisninger for elektroverktøy

**ADVARSEL** – Les gjennom all sikkerhetsinformasjon og alle anvisninger. Dersom sikkerhetsinformasjonen og anvisningene ikke overholdes, kan det medføre elektrisk støt, brann og/eller alvorlige skader.

**Oppbevar all sikkerhetsinformasjon og alle anvisninger for fremtidig bruk! Nedenfor brukes uttrykket "elektro-verktøy". Det viser til nettdrevne elektroverktøy (med ledning) og batteridrevne elektroverktøy (uten ledning).**

### 3.1 Sikkerhet på arbeidsplassen

- Hold arbeidsplassen ren og ha tilstrekkelig belysning.** *Rotete arbeidsområder og arbeidsområder uten lys kan føre til ulykker.*
- Ikke arbeid med elektroverktøyet i eksplosjonsutsatte omgivelser hvor det finnes brennbare væsker, gass eller støv.** *Elektroverktøy lager gnister som kan antenne støv eller damper.*
- Hold barn og andre personer borte fra elektroverktøyet mens det er i bruk.** *Hvis du blir forstyrret under arbeidet, kan du miste kontrollen over maskinen.*

### 3.2 Elektrisk sikkerhet

- Elektroverktøyet støpsel må passe i stikkkontakten. Støpselet må ikke forandres på noen som helst måte. Bruk ikke adapterkontakter sammen med jordete elektroverktøy.** *Bruk av støpsler som ikke er forandret på og passende stikkontakter reduserer risikoen for elektriske støt.*
- Unngå kroppskontakt med jordete overflater slik som rør, ovner, komfyrer og kjøleskap.** *Det er større fare ved elektriske støt hvis kroppen din er jordet.*
- Hold elektroverktøyet borte fra regn og fuktighet.** *Dersom det kommer vann i et elektroverktøy, øker risikoen for elektrisk støt.*
- Ikke bruk ledningen til andre formål, f.eks. til å bære maskinen, henge den opp eller til å trekke støpselet ut av stikkkontakten. Hold ledningen unna varme, olje, skarpe kanter og maskindeler som beveger seg.** *Med skadede eller sammenfiltrede ledninger øker risikoen for elektriske støt.*
- Når du arbeider utendørs med en elektrisk maskin, må du kun bruke skjøteledning som er godkjent for utendørs bruk.** *Bruker du en skjøteledning som er egnet for utendørs bruk, reduseres risikoen for elektriske støt.*
- Dersom du ikke kan unngå å bruke elektroverktøyet i fuktige omgivelser, må du bruke jordfeilbryter.** *Bruk av jordfeilbryter reduserer risikoen for elektrisk støt.*

### 3.3 Personikkerhet

- Vær oppmerksom, pass på hva du gjør, gå fornuftig frem når du arbeider med et elektroverktøy. Ikke bruk maskinen når du er trett eller er påvirket av narkotika, alkohol eller medikamenter.** *Et øyeblikks uoppmerksomhet ved bruk av elektroverktøyet kan føre til alvorlige skader.*
- Bruk personlig verneutstyr og husk alltid å bruke vernebriller.** *Bruk av personlig verneutstyr som støvmaske, sklisikre vernesko, hjelm og hørselsvern - avhengig av type og bruk av elektroverktøyet - reduserer risikoen for skader.*
- Unngå å starte verktøyet ved en feiltagelse. Forsikre deg om at elektroverktøyet er slått av**

**før du kobler det til strømforsyningen og/eller batteriet og før du løfter det opp eller bærer det.** Hvis du holder fingeren på bryteren når du bærer elektroverktøyet, eller kobler maskinen til strømforsyningen i innkoblet tilstand, kan dette føre til ulykker.

d) **Fjern innstillingsverktøy eller skrunøkler før du starter elektroverktøyet.** Et verktøy eller en nøkkel som befinner seg i en roterende maskindel, kan føre til skader.

e) **Unngå unormal kroppsholdning. Sørg for å stå stødig og i balanse.** Da kan du kontrollere maskinen bedre i uventede situasjoner.

f) **Bruk alltid egnede klær. Ikke bruk vide klær eller smykker. Hold hår, tøy og hanser unna deler som beveger seg.** Løstlittende tøy, smykker eller langt hår kan komme inn i deler som beveger seg.

g) **Hvis det kan monteres støvavsug- og oppsamlingsbeholdere, må du forvise deg om at de er tilkoblet og brukes på korrekt måte.** Bruk av støvavsug kan redusere fare som skyldes støv.

h) **Ikke sett sikkerheten din i fare etter flere bruk av elektroverktøyet og ikke ignorer sikkerhetsreglene for elektroverktøy.** Uforsiktig bruk kan gi ubotelige skader på et sekund.

### 3.4 Bruk og behandling av det elektriske verktøyet

a) **Ikke overbelast maskinen. Bruk et elektroverktøy som er beregnet til den type arbeid du vil utføre.** Med et passende elektroverktøy arbeider du bedre og sikrer i det angitte effektområdet.

b) **Ikke bruk maskiner med defekt av-/på-bryter.** En elektrisk maskin som ikke lenger kan slås av eller på, er farlig og må repareres.

c) **Trekk støpselet ut av stikkkontakten og/eller fjern batteriet før du foretar innstillinger på apparatet, skifter tilbehørsdeler eller setter bort apparatet.** Disse tiltakene forhindrer utilsiktet start av elektroverktøyet.

d) **Maskiner som ikke er i bruk må oppbevares utilgjengelig for barn. Ikke la maskinen brukes av personer som ikke er fortrolige med den eller ikke har lest disse anvisningene.** Eklektisk verktøy er farlig når det brukes av uerfarne personer.

e) **Vær nøye med vedlikehold av maskin og tilbehør. Kontroller at bevegelige maskindeler fungerer feilfritt og ikke hindres, og om det er deler som er brukket eller skadet og har negativ innvirkning på elektroverktøets funksjon. Se til at defekte deler blir reparert før maskinen tas i bruk. Dårlig vedlikeholdte elektroverktøy er årsaken til mange uhell.**

f) **Hold skjæreverktøyene skarpe og rene.** Godt stelte skjæreverktøy med skarpe skjæver setter seg ikke så ofte fast og er lettere å føre.

g) **Bruk maskin, tilbehør, innstillingsverktøy osv. i overensstemmelse med disse anvisningene. Ta hensyn til arbeidsforholdene**

**og arbeidet som skal utføres. Bruk av slike maskiner til andre formål enn det som er angitt kan føre til farlige situasjoner.**

h) **Hold håndtakene tørre, rene og fri for olje og fett.** Glatte håndtak og gripeflater gjør håndteringen usikker i utforutsette situasjoner.

### 3.5 Bruk og behandling av batteriverktøyet

a) **Lad bare batteriet i ladeapparater som er anbefalt av produsenten.** Det oppstår brannfare hvis et ladeapparat som er egnet til en bestemt type batterier, brukes med andre batterier.

b) **Bruk bare batterier som er ment å brukes til elektroverktøy.** Bruk av andre batterier kan føre til skader og brannfare.

c) **Hold batteriet som ikke er i bruk, unna binders, mynter, nøkler, spikre, skruer og andre små metallgjenstander som kan lage forbindelse mellom kontaktene.** En kortslutning mellom batterikontaktene kan føre til forbrenninger eller brann.

d) **Ved feil bruk kan det komme væske ut av batteriet. Unngå kontakt med denne væsken. Ved tilfeldig kontakt må det skylles med vann. Kontakt også lege, dersom væske kommer i øynene.** Batterivæske som renner ut kan føre til irritasjoner på huden eller forbrenninger.

e) **Ikke bruk batterier som er skadet eller endret.** Batterier med skade eller endringer kan forholde seg uforsebar og føre til brann, eksplosjon eller fare for skade.

f) **Batterier må aldri utsettes for brann eller for høye temperaturer.** Brann eller temperaturer over 130 °C (265 °F) kan fremkalle en eksplosjon.

g) **Følg alle henvisninger for lading og batteriet eller batteriverktøyet må aldri lades opp utenfor temperaturområdet som er oppgitt i bruksanvisningen.** Feil lading eller lading utenfor tillatt temperaturområde kan ødelegge batteriet og øke brannfaren.

### 3.6 Service

a) **Elektroverktøyet må bare bli reparert av kvalifiserte fagpersoner som bruker originale reservedeler.** Da kan du være sikker på at elektroverktøyet fortsatt er sikkert å bruke.

b) **Batterier med skade må aldri vedlikeholdes.** Allt vedlikehold av batterier må kun utføres av produsenten eller fullmektig kundeservice.

## 4. Spesiell sikkerhetsinformasjon

OBS! Apparatet er ikke egnet til oppsuging av farlig støv.

OBS! Apparatet er kun konstruert for tørre applikasjoner og skal ikke brukes eller oppbevares utendørs i fuktige omgivelser.

Hvis det integrerte støvavsuguet er defekt  
Ta det integrerte støvavsuguet av borhammeren.



Ta batteriet ut av maskinen før alle former for innstilling, verktøybytte, vedlikehold eller rengjøring.

**Bruk hørselvern.** Eksponering til støy kan føre til hørselstap.

Bruk alltid vernebriller, arbeidshansker og solide sko når du arbeider med det integrerte støvavsuguet!

Ikke ta på roterende verktøy!

Støvet som samles opp i støvavsuguet kan bl.a. inneholde finstøv av kvarts. Kvartsstøv er kreftfremkallende og må ikke trenge inn i kroppen. Påse at det ikke virvles opp støv som kan virvles opp når støvkassetten tømmes og støvet kastes.

## 5. Oversikt

Se side 2.

- 1 Borhammer
- 2 Gummideksel på borhammeren
- 3 Transportpropp
- 4 Spor (for å skyve på plass det integrerte støvavsuguet)
- 5 Integrert støvavsug
- 6 Låseknapp (for å ta det integrerte støvavsuguet av borhammeren)
- 7 Sugehode
- 8 Knapp for slagbegrensning
- 9 Teleskoprør
- 10 Knapp for justering av bordybdeanlegg
- 11 Bordybdeanlegg
- 12 Støvkasset
- 13 Låseskyver (for å ta ut støvkassetten)
- 14 Låseknapp (for å ta av sugehodet)
- 15 Klemmefflens
- 16 HEPA-filter (H12 iht EN 1822-1998)

## 6. Bruk

### 6.1 Montere på borhammeren / demontere / transportere

**Montering:**

1. **Viktig! Løft gummidekslet (2) på borhammeren (1) og dreier det 180° til siden.** Da kommer du til strøminntaket.
2. Sett det integrerte støvavsuguet (5) nedenfra inn i sporene (4) og skyv det helt inn.

**Demontering:**

1. Trykk på låseknappen (6) og hold den inne. Trekk av det integrerte støvavsuguet.
2. Lukk strømtilførselen til borhammeren (1) igjen med gummidekselet (2). (det beskytter mot at de kommer inn smuss)

**Transport i koffert:**

For at det ikke skal lekke ut støv i kofferten: Sett transportproppen (3) på sugehodet (6).

### 6.2 Sette i bor

1. Stikk spissen på boret bakfra, gjennom sugehodet (7).
2. Sett skaffet på boret inn i chucken (slik det beskrives i bruksanvisningen for borhammeren).

### 6.3 Still inn slagbegrensningen (hvis nødvendig)

Med slagbegrensningen kan det integrerte støvavsuguet tilpasses korte bor.

Trykk på knappen på slagbegrensningen (8) og hold den inne. Skyv på teleskoprøret (9) og still inn ønsket slagbegrensning (i 5 mm steg).

**Henvi**ning: Når det integrerte støvavsuguet ikke er i bruk, bør slagbegrensningen bli stående i bakre posisjon så de innvendige trykkfjærene avlastes.

### 6.4 Still inn bordybdeanlegget (hvis nødvendig)

Trykk på knappen (10) på bordybdeanlegget (11) og hold den inne. Skyv på bordybdeanlegget (11) for å stille inn maksimal boreddybde

### 6.5 Start og stopp

**Innkobling:** Trykk på bryterknappen på borhammeren: det integrerte støvavsuguet kobles automatisk inn.

**Utkobling:** Slipp bryterknappen på borhammeren: det integrerte støvavsuguet kobles automatisk ut. Utkoblingsforsinkelsen på ca. 2 sek. gjør at de siste restene av støv på boret, i borehullet og i avsugsystemet trekkes inn i støvkassetten.

### 6.6 Boring med integrert støvavsug

1. Trekk teleskoprøret (9) så langt tilbake at boret kommer fram.
2. Sett boret på ønsket sted.
3. Plasser sugehodet (7) flatt på underlaget,
4. Hold maskinen loddrett mot boreflaten (f.eks. vegg), så sugehodet (7) alltid ligger flatt mot underlaget.
5. Hold godt i maskinen, koble den inn (start langsomt) og bor hullet.
6. Trekk boret langsomt ut av borehullet.
7. Slå av maskinen.

## 7. Rengjøring, vedlikehold

### 7.1 Tømme støvkassetten

Når støvkassetten (12) er full eller sugeeffekten avtar, skal støvkassetten (12) tømmes.

 Pass på at du ikke får borestøv inn i kroppen eller at det påvirker andre personer.

 Hold maskinen løftet; ikke legg den ned! Hvis støvkassetten (12) tas av mens maskinen ligger, kan borestøvet slippe ut!

 Ikke ta filteret (16) ut av støvkassetten (12). Skal ikke blåses ut med trykkluft!

1. Hold maskinen horisontalt og koble den kort inn. Det trekker de siste støvrestene i avsugsystemet inn i støvkassetten.
2. Slå av maskinen. Ta batteriet ut av maskinen.
3. Skyv låseskyveren (13) bakover og ta støvkassetten (12) av nedover.
4. Tøm støvkassetten (12) ved å banke den lett ut.
5. Skyv støvkassetten (12) inn igjen, så langt det går.

## no NORSK

### 7.2 Rensing av motor

Ta av støvkassetten (12) med jevne mellomrom. Hvis det samler seg støv i lufteåpningene (inne i det integrerte støvavsugget): sug grundig ut.

### 7.3 Bytte slitt sugehode (7)

1. Se bilde A på side 3.  
Trykk på låsekappen (14) og hold den inne.  
Trekk sugehodet (7) oppover.
2. Skyv det nye sugehodet inn så langt det går.

### 7.4 Bytte slitt filter (16)

1. Se bilde B på side 3.  
Plasser en sportrekker slik det vises, og dreii litt: det løsner festet på klemmeflensen (15) og flensen (15) kan tas av.  
Hvis du ikke har noen skrutrekker i nærheten, kan klemmeflensen (15) trekkes ut av festet uten verktøy.
2. Ta av det gamle filteret (16) og sett inn et nytt (best.nr. 6.23768).
3. Se bilde C på side 3.  
Sett på klemmeflensen (15) som vist: sett inn i dreielageret og trykk helt inn.

## 8. Tilbehør

Bruk kun originalt Metabo-tilbehør.

Bruk kun tilbehør som oppfyller kravene og spesifikasjonene som er nevnt i denne bruksanvisningen.

Det komplette tilbehørsprogrammet finner du på [www.metabo.com](http://www.metabo.com) eller i katalogen.

## 9. Reparasjon

 Elektriske maskiner skal kun repareres av elektrofagfolk!

Hvis du har en Metabo-maskin som trenger reparasjon, kan du ta kontakt med en representant for Metabo. Adresser finner du på [www.metabo.com](http://www.metabo.com).

Du kan laste ned reservedelslister fra [www.metabo.com](http://www.metabo.com).

## 10. Miljøvern

Følg nasjonale forskrifter for miljøvennlig kassering og resirkulering av gamle maskiner, emballasjer og tilbehør.

 Gjelder kun land i EU: Elektroverktøy skal ikke kastes i husholdningsavfallet! Iht. EU-direktiv 2012/19/EU om kasserte elektriske og elektroniske produkter (EE-avfall) og iverksettelse iht. nasjonal rett må kassert elektroverktøy samles atskilt og bringes til miljøvennlig gjenvinning.

## 11. Tekniske data

Forklaringer til opplysningene på side 3.

Vi forbeholder oss retten til å gjøre endringer som følge av teknisk utvikling.

$P_1$	= Nominelt effektopptak
$V_{I/min}$	= Sugeeffekt
$m$	= Vekt
$H_{max}$	= maksimalt arbeidsløft / teleskopløft
$T_{max}$	= maksimal boreddybde
$D$	= Bordiameter

Angitte tekniske data kan variere (i henhold til de gjeldende standardene).

=== Likestrøm

Under arbeid kan lydnivået overskride 80 dB(A).



**Bruk hørselsvern!**

# Original brugsvejledning

## 1. Overensstemmelseserklæring

Vi erklærer under almindeligt ansvar: Denne integrerede støvudsugning, identificeret ved angivelse af type og serienummer \*1), opfylder alle relevante bestemmelser i direktiverne \*2) og standarderne \*3). Teknisk dossier ved \*4) - se side 3.

## 2. Apparatets formål

ISA 18 LTX 24: Den integrerede støvudsugning er beregnet til anvendelse med Metabos kombihammer KHA 18 LTX BL 24 Quick.

ISA 24: Den integrerede støvudsugning er beregnet til anvendelse med Metabos kombihammer KH 18 LTX BL 24 Q.

ISA 28: Den integrerede støvudsugning er beregnet til anvendelse med Metabos kombihammer KH 18 LTX BL 28 Q.

Den integrerede støvudsugning må kun anvendes ved borearbejder med hammerbor i beton, sten eller murværk. Den må ikke anvendes ved mejsling.

Ikke egnet til opugning af støv ved boring i metal, træ, kunststof eller lignende materialer. Ikke egnet til opugning af sundhedsskadeligt støv eller dampe (f.eks. asbest).

Støvsugeren er kun beregnet til tørsugning.

For skader på grund af anvendelse til andre formål end de tiltænkte er brugeren alene ansvarlig.

Generelt anerkendte forskrifter om ulykkesforebyggelse og vedlagte sikkerhedsanvisninger skal overholdes.

## 3. Generelle sikkerhedsanvisninger



Vær opmærksom på de tekststeder, der er markeret med dette symbol, for din egen og el-værktøjets sikkerhed!



**ADVARSEL** – læs brugsanvisningen for at reducere faren for personskader.

Videregiv kun el-værktøjet sammen med disse papirer.

**Generelle sikkerhedsanvisninger til el-værktøj**



**ADVARSEL** – læs alle sikkerhedsanvisninger og andre anvisninger. Hvis sikkerhedsanvisningerne og de andre anvisninger ikke overholdes, er der risiko for elektrisk stød, brand og/eller alvorlige personskader.

**Alle sikkerhedsanvisninger og andre anvisninger skal opbevares til senere brug!** Det benyttede begreb "el-værktøj" refererer til nedrevne maskiner (med tilslutningsledning) eller til batteridrevne maskiner (uden tilslutningsledning).

### 3.1 Sikkerhed på arbejdspladsen

a) **Sørg for, at arbejdsområdet er rent og godt belyst.** Uorden og uoplyste arbejdsområder øger faren for uheld.

b) **Brug ikke el-værktøjet i eksplosionsfarlige omgivelser, hvor der er brændbare væsker, gasser eller støv.** El-værktøj kan slå gnister, der kan antænde støv eller dampe.

c) **Sørg for, at andre personer og ikke mindst børn holdes væk fra arbejdsområdet, når el-værktøjet er i brug.** Hvis man distraheres, kan man miste kontrollen over maskinen.

### 3.2 Elektrisk sikkerhed

a) **El-værktøjets stik skal passe til stikåden. Stikket må under ingen omstændigheder ændres. Anvend ikke adapterstik sammen med jordforbundet el-værktøj.** Uændrede stik, der passer til kontakterne, nedsætter risikoen for elektrisk stød.

b) **Undgå kropskontakt med jordforbundne overflader som f.eks. rør, radiatorer, komfurer og køleskabe.** Hvis din krop er jordforbundet, øges risikoen for elektrisk stød.

c) **El-værktøj må ikke udsættes for regn eller fugt.** Indtrængning af vand i el-værktøj øger risikoen for elektrisk stød.

d) **Anvend ikke ledningen til formål, den ikke er beregnet til (f.eks. må man aldrig bære el-værktøjet i ledningen, hænge el-værktøjet op i ledningen eller rykke i ledningen for at trække stikket ud af kontakten).** Beskyt ledningen mod varme, olie, skarpe kanter eller maskindele, der er i bevægelse. Beskadigede eller indviklede ledninger øger risikoen for elektrisk stød.

e) **Hvis el-værktøjet benyttes i det fri, må der kun benyttes forlængerledninger, der er godkendt til udendørs brug.** Brug af en forlængerledning til udendørs brug nedsætter risikoen for elektrisk stød.

f) **Hvis det ikke kan undgås at benytte el-værktøjet i fugtige omgivelser, skal der anvendes en fejlstrømsafbryder.** Brug af en fejlstrømsafbryder nedsætter risikoen for elektrisk stød.

### 3.3 Personlig sikkerhed

a) **Det er vigtigt at være opmærksom, se, hvad man laver, og bruge el-værktøjet fornuftigt.** Man bør ikke bruge el-værktøjet, hvis man er træt, har nydt alkohol eller er påvirket af medicin eller euforiserende stoffer. Et øjeblik uopmærksomhed ved brug af el-værktøjet kan føre til alvorlige personskader.

b) **Brug beskyttelsesudstyr og hav altid beskyttelsesbriller på.** Brug af beskyttelsesudstyr såsom støvmaske, skridsikre sikkerhedssko, beskyttelseshjelm eller høreværn afhængig af maskintype og anvendelse nedsætter risikoen for personskader.

## da DANSK

- c) **Undgå utilsigtet igangsætning. Kontrollér altid, at el-værktøjet er slukket, før stikket sættes i og/eller batteriet tilsluttes, og før el-værktøjet tages op eller bæres.** *Undgå at bære el-værktøjet med fingrene på afbryderen og sørg for, at maskinen ikke er tændt, når den sluttes til nettet, da dette kan føre til ulykker.*
- d) **Fjern indstillingsværktøj eller skrueøgler, inden el-værktøjet tændes.** *Hvis et stykke værktøj eller en nøgle sidder i en roterende maskindel, er der risiko for personskader.*
- e) **Undgå en unormal kropsholdning. Sørg for at stå sikkert, mens der arbejdes, og kom ikke ud af balance.** *Det er derved nemmere at kontrollere el-værktøjet, hvis der skulle opstå uventede situationer.*
- f) **Brug egnet arbejdstøj. Undgå løse bekædningsgenstande eller smykker. Hold hår og tøj væk fra dele, der bevæger sig.** *Dele, der er i bevægelse, kan gribe fat i løstsiddende tøj, smykker eller langt hår.*
- g) **Hvis støvudsugnings- og opsamlingsudstyr kan monteres, skal dette tilsluttes og benyttes korrekt.** *Brug af støvudsugning nedsætter risikoen for personskader som følge af støv.*
- h) **Giv ikke dig selv en falsk følelse af sikkerhed gennem fortrolighed med el-værktøjet ved hyppig brug, og sæt ikke dig selv ud over sikkerhedsreglerne for el-værktøjer.** *Uagtsomme handlinger kan inden for brøkdelen af sekunder medføre alvorlige personskader.*

### 3.4 Anvendelse og behandling af elværktøjet

- a) **Undgå overbelastning af maskinen. Brug altid en maskine, der er beregnet til det stykke arbejde, der skal udføres.** *Med den rigtige maskine arbejder man bedst og mest sikkert inden for det angivne effektområde.*
- b) **Brug ikke en maskine, hvis afbryder er defekt.** *En maskine, der ikke kan startes og stoppes, er farlig og skal repareres.*
- c) **Træk stikket ud af stikkontakten og/eller fjern et aftageligt batteri, inden maskinen indstilles, der skiftes tilbehørsdele, eller maskinen lægges væk.** *Disse sikkerhedsforanstaltninger forhindrer utilsigtet start af el-værktøjet.*
- d) **Udpev ubenyttet el-værktøj uden for børns rækkevidde. Lad aldrig personer, der ikke er fortrolige med maskinen eller ikke har gennemlæst disse instrukser, benytte maskinen.** *El-værktøj er farligt, hvis det benyttes af ukyndige personer.*
- e) **El-værktøj og tilbehør bør vedligeholdes omhyggeligt. Kontrollér, om bevægelige dele fungerer korrekt og ikke sidder fast, og om delene er brækket eller beskadiget, således at el-værktøjets funktion påvirkes. Få beskadigede dele repareret, inden maskinen tages i brug.** *Mange uheld skyldes dårligt vedligeholdte maskiner.*
- f) **Sørg for, at skæreværktøjer er skarpe og rene.** *Omhyggeligt vedligeholdte skæreværktøjer*

*med skarpe skærekanter sætter sig ikke så hurtigt fast og er nemmere at føre.*

- g) **Brug el-værktøj, tilbehør, indsatsværktøj osv. iht. disse instrukser. Tag hensyn til arbejdsforholdene og det arbejde, der skal udføres.** *Hvis el-værktøjet anvendes til formål, som ligger uden for det fastsatte anvendelsesområde, kan der opstå farlige situationer.*
- h) **Hold håndtag og greb tørre, rene og fri for olie og fedt.** *Glatte håndtag og greb tillader ikke sikker betjening og kontrol af el-værktøjet i uventede situationer.*

### 3.5 Anvendelse og behandling af batteridrevet værktøj

- a) **Oplad kun batterierne i opladere, der er anbefalet af producenten.** *En oplader, der er egnet til en bestemt type batterier, må ikke benyttes med andre batterier, da dette medfører brandfare.*
- b) **Brug kun de batterier, der er beregnet til el-værktøjet.** *Brug af andre batterier øger risikoen for personskader og er forbundet med brandfare.*
- c) **Ikke benyttede batterier må ikke komme i berøring med clips, mønter, nøgler, søm, skruer eller andre små metalgenstande, da disse kan kortslutte kontakterne.** *En kortslutning mellem batteriets kontakter kan forårsage forbrændinger eller brand.*
- d) **Hvis batteriet anvendes forkert, kan der slippe væske ud af det. Undgå at komme i kontakt med denne væske.** *Hvis det alligevel skulle ske, skylles med vand. Søg læge, hvis væsken kommer i øjnene. Batterivæske kan forårsage hudirritation eller forbrændinger.*
- e) **Brug ikke beskadigede eller modificerede batterier.** *Beskadigede eller modificerede batterier kan reagere uforudsigeligt og medføre brand, eksplosion eller personskader.*
- f) **Udsæt ikke batterier for ild eller for høje temperaturer.** *Ild eller temperaturer over 130 °C (265 °F) kan medføre en eksplosion.*
- g) **Følg alle anvisninger om opladning og oplad aldrig batteriet eller det batteridrevne værktøj uden for det temperaturområde, som er angivet i brugsanvisningen.** *Forkert opladning eller opladning uden for det tilladte temperaturområde kan ødelægge batteriet og øge brandfaren.*

### 3.6 Service

- a) **Sørg for, at el-værktøjet kun repareres af kvalificerede fagfolk, og at der kun benyttes originale reservedele.** *Dermed sikres den størst mulige opretholdelse af el-værktøjets sikkerhed.*
- b) **Udfør aldrig vedligeholdelsesarbejde på beskadigede batterier.** *Alt vedligeholdelsesarbejde på batterierne må kun udføres af producenten eller autoriserede kundeservicesteder.*

## 4. Særlige sikkerhedsanvisninger

OBS! Støvsugeren er ikke egnet til opugning af farligt støv.

OBS! Støvsugeren er kun beregnet til tørsugning og må ikke anvendes eller opbevares udenfor i vådt vejr.

Ved en defekt, indbygget støvudsugning:  
Fjern den integrerede støvudsugning fra borehammeren.

Tag batteripakken ud af maskinen, før der foretages maskinindstilling, ombygning, vedligeholdelse eller rengøring.

**Brug høreværn.** Støjpåvirkning kan føre til høretab.

Bær altid beskyttelsesbriller, arbejdshandsker og fastsiddende skotøj ved arbejder med din integrerede støvudsugning!

Tag ikke om det roterende værktøj!

Det opsamlede støv i den integrerede støvudsugning kan bl.a. indeholde fint kvartsstøv. Kvartsstøv er kræftfremkaldende og bør ikke trænge ind i kroppen. Ved tømning af støvkassetten og ved bortskaffelse skal man sørge for, at støvet ikke ophvirvles og indåndes.

## 5. Oversigt

Se side 2.

- 1 Borehammer
- 2 Gummiafdækning på borehammeren
- 3 Transport-blindforskrning
- 4 Føringsnoter (til påsætning af den integrerede støvudsugning)
- 5 Indbygget støvudsugning
- 6 Føringsnoter (til afmontering af den integrerede støvudsugning fra borehammeren)
- 7 Sugehoved
- 8 Trykknop til endestoppet
- 9 Teleskopør
- 10 Trykknop til indstilling af boreddybeanslag
- 11 Boreddybeanslag
- 12 Støvkassette
- 13 Udløerskyder (til fjernelse af støvkassetten)
- 14 Udløserknop (til afmontering af sugehovedet)
- 15 Klemmefflange
- 16 HEPA-filter (H12 ifølge EN 1822-1998)

## 6. Anvendelse

### 6.1 Montering på borehammer/afmontering/transport

**Montering:**

1. **Vigtigt! Løft gummiafdækningen (2) på borehammeren (1) og drej den 180° til siden.** Derved bliver strømforsyningen tilgængelig.
2. Indsæt den integrerede støvudsugning (5) nedefra i føringsnoterne (4) og skub den på indtil anslag.

### Afmontering:

1. Tryk på udløserknappen (6) og hold den nede. Træk den integrerede støvudsugning af.
2. Luk strømforsyningen på borehammeren (1) igen med gummiafdækningen (2). (Til beskyttelse mod indtrængende snavs).

### Transport i kuffert:

Så der ikke trænger støv ud ved transport i kuffert: Sæt transport-blindforskrningen (3) på sugehovedet (6).

### 6.2 Isætning af bor

1. Stik boret med borepisden bagfra gennem sugehovedet (7).
2. Indsæt værktøjsskafte på boret i hammerborepatronen (som beskrevet i driftsvejledningen for borehammeren).

### 6.3 Indstil endestoppet (ved behov)

På grund af endestoppet kan den integrerede støvudsugning tilpasses til korte bor.

Tryk på trykknappen (8) til endestoppet og hold den nede. Forskyd teleskopørret (9) og indstil derved det ønskede endestop (i trin á 5 mm).

**OBS:** Når maskinen ikke bruges skal man efterlade den indbyggede støvudsugning i den bagerste udgangsstilling for at aflaste den indvendige trykfjeder.

### 6.4 Indstil boreddybeanslag (ved behov)

Tryk på trykknappen (10) til boreddybeanslaget (11) og hold den nede. Forskyd boreddybeanslaget (11) og indstil derved den maksimale boreddybe.

### 6.5 Til/frakobling

**Tænding:** Tryk ind på skiftekontakten på borehammeren: Den integrerede støvudsugning tænder automatisk.

**Slukning:** Slip skiftekontakten på borehammeren: Den integrerede støvudsugning slukker automatisk. På grund af frakoblingsforsinkelsen på ca. 2 sek., udsuges støvresten i boret, i borehullet og i indsugningssystemet i støvkassetten.

### 6.6 Boring med integreret støvudsugning

1. Træk teleskopørret (9) så langt tilbage, at boret rager ud fortil.
2. Placer boret på det ønskede sted.
3. Påsæt sugehovedet (7) fladt på underlaget,
4. hold maskinen lodret mod borefladen (f.eks. væggen), så sugehovedet (7) hele tiden ligger fladt på underlaget.
5. Hold godt fast på maskinen, tænd den (langsomt tilboring), og bor borehullet.
6. Træk boret langsomt ud af borehullet.
7. Sluk for maskinen.

## 7. Rengøring, vedligeholdelse

### 7.1 Tømning af støvkassette

Ved fuld støvkassette (12) eller ved aftagende sugedydelse, skal sugekassetten (12) tømmes.

 Sørg for at der ikke trænger borestøv ind i din krop, eller at det ikke påvirker andre personer.

 Hold maskinen opret, og læg den ikke fra dig! Hvis støvkassetten (12) fjernes, når maskinen ligger ned, kan der sive borestøv ud!

 Tag ikke filtret (16) ud af støvkassetten (12). Må ikke udblæses med trykluft!

1. Hold maskinen vandret og tænd kort for maskinen. Derved suges støvresten i udsugningssystemet ind i støvkassetten.
2. Sluk for maskinen. Tag batteripakken ud af maskinen.
3. Skub udløserkyderen (13) bagud og træk støvkassetten (12) af nedad.
4. Tøm støvkassetten (12) ved at banke let på den.
5. Skub støvkassetten (12) ind igen til den falder på plads.

## 7.2 Motorrensning

Tag ind imellem støvkassetten (12) af. Hvis der har samlet sig støv ved udluftningsåbningerne (indvendigt i den integrerede støvudsugning): Udsug grundigt.

## 7.3 Et slidt sugehoved (7) skal udskiftes

1. Se side 3, ill. A.  
Tryk på udløserknappen (14) og hold den nede. Træk sugehovedet (7) af fra oven.
2. Skub det nye sugehoved på, til det falder på plads.

## 7.4 Et slidt filter (16) skal udskiftes

1. Se side 3, ill. B.  
Påsæt en kærvskruetrækker som vist, og drej den en smule: Herved løsnes holderen til klemmeflangeren (15) og klemmeflangeren (15) kan tages af.  
Hvis man ikke har nogen skruetrækker ved hånden, kan klemmeflangeren (15) også trækkes af holderen uden værktøj.
2. Tag det gamle filter (16) af, og indsæt et nyt filter (best.-nr.: 6.23768).
3. Se side 3, ill. C.  
Anbring klemmeflangeren (15) som vist: Indsæt den fornedet i det drejelige leje, og tryk den fast opad, indtil den falder på plads.

## 8. Tilbehør

Brug kun originalt Metabo-tilbehør.

Brug kun tilbehør, der opfylder de krav og specifikationer, som er angivet i denne brugsanvisning.

Det komplette tilbehørsprogram findes på [www.metabo.com](http://www.metabo.com) eller i kataloget.

## 9. Reparation

 Reparationer på el-værktøjer må kun udføres af en elektriker!

Henvend dig til din Metabo-forhandler, når du skal have repareret dit Metabo el-værktøj. Adresser findes på [www.metabo.com](http://www.metabo.com).

Reserveudlister kan downloades på [www.metabo.com](http://www.metabo.com).

## 10. Miljøbeskyttelse

Overhold de nationale regler om miljøvenlig bortskaffelse og genbrug af udtjente maskiner, emballage og tilbehør.

 Kun for EF-lande: El-værktøj må ikke smides i husholdningsaffaldet! I henhold til det europæiske direktiv 2012/19/EU om affald af elektrisk og elektronisk udstyr og gennemførelsen i national lovgivning skal brugte el-værktøjer indsamles adskilt og afleveres miljørigtigt til genbrug.

## 11. Tekniske data

Forklaringer til oplysningerne på side 3.

Forbeholdt ændringer som følge af tekniske fremskridt.

$P_1$	= nominel optagen effekt
$V_{I/min}$	= Sygeydelse
$m$	= vægt
$H_{maks}$	= maksimalt arbejds slag hhv. teleskopslag
$T_{maks}$	= maksimal boreddybde
$D$	= Bordiameter

De angivne tekniske data er tolerancesat (svarende til de aktuelt gældende standarder).

=== Jævnstrøm

Ved arbejde kan støjniveauet overskride 80 dB(A).

 **Brug høreværn!**

# Oryginalna instrukcja obsługi

## 1. Deklaracja zgodności

Oświadczamy z pełną odpowiedzialnością, że zintegrowany układ odsysania pyłu oznaczony typem i numerem seryjnym \*1) spełnia wszystkie obowiązujące przepisy dyrektyw \*2) i norm \*3). Dokumentacja techniczna \*4) – patrz strona 3.

## 2. Użytkowanie zgodne z przeznaczeniem

ISA 18 LTX 24: Zintegrowany układ odsysania pyłu jest przeznaczony do użytkowania w połączeniu z kombimotkiem Metabo KHA 18 LTX BL 24 Quick.

ISA 24: Zintegrowany układ odsysania pyłu jest przeznaczony do użytkowania w połączeniu z kombimotkiem Metabo KH 18 LTX BL 24 Q.

ISA 28: Zintegrowany układ odsysania pyłu jest przeznaczony do użytkowania w połączeniu z kombimotkiem Metabo KH 18 LTX BL 28 Q.

Zintegrowany układ odsysania pyłu stosować wyłącznie podczas wiercenia wiertłem udarowym w betonie, kamieniu i murze. Nie używać przy podkuwaniu.

Nie nadaje się do odsysania pyłu podczas wiercenia w metalu, drewnie, tworzywach sztucznych i podobnych materiałach. Nie nadaje się do odsysania pyłów i oparów szkodliwych dla zdrowia (np. azbest).

Urządzenie jest przeznaczone wyłącznie do obróbki na sucho.

Odpowiedzialność za szkody powstałe w wyniku użytkowania niezgodnego z przeznaczeniem ponosi wyłącznie użytkownik.

Przestrzegać ogólnie obowiązujących przepisów BHP oraz dotychczasowych uwag na temat bezpieczeństwa.

## 3. Ogólne uwagi na temat bezpieczeństwa



Dla bezpieczeństwa użytkownika oraz w celu ochrony elektronarzędzia należy zwrócić szczególną uwagę na miejsca w tekście oznaczone tym symbolem!



**OSTRZEŻENIE!** W celu zminimalizowania ryzyka obrażeń zapoznać się z treścią instrukcji obsługi.

Przekazując elektronarzędzie innym osobom należy przekazać również niniejszą instrukcję obsługi.

### Ogólne zasady bezpieczeństwa dla elektronarzędzi



**OSTRZEŻENIE!** Przeczytać wszystkie zasady bezpieczeństwa i zalecenia.

Nieprzestrzeganie zasad bezpieczeństwa i zaleceń może być przyczyną porażenia prądem

elektrycznym, pożaru i/lub poważnych obrażeń ciała.

**Wszystkie zasady bezpieczeństwa i zalecenia starannie przechowywać, by móc z nich skorzystać w przyszłości!** *Używane w zasadach bezpieczeństwa pojęcie „elektronarzędzia” odnosi się do elektronarzędzi zasilanych z sieci (z przewodem zasilającym) lub do elektronarzędzi zasilanych z akumulatorów (bez przewodu zasilającego).*

### 3.1 Bezpieczeństwo na stanowisku pracy

a) **Miejsce pracy należy utrzymywać w czystości i zapewnić dobre oświetlenie.**

*Nieporządek i brak oświetlenia miejsc pracy mogą prowadzić do wypadków.*

b) **Elektronarzędzia nie wolno używać w środowisku zagrożonym wybuchem, w którym znajdują się łatwopalne ciecze, gazy lub pyły.** *Elektronarzędzia wytwarzają iskry, które mogą spowodować zapłon pyłu lub oparów.*

c) **Podczas używania elektronarzędzia nie dopuszczać do zbliżania się dzieci ani innych osób.** *Brak koncentracji może spowodować utratę kontroli nad urządzeniem.*

### 3.2 Bezpieczeństwo związane z prądem elektrycznym

a) **Wtyczka sieciowa elektronarzędzia musi pasować do gniazda wtykowego. Zabrania się jakichkolwiek modyfikacji wtyczki. Zabrania się stosowania adapterów w przypadku elektronarzędzi wyposażonych w uzziemienie ochronne.** *Zaniechanie modyfikacji wtyczki oraz używanie odpowiednich gniazd wtykowych zmniejsza ryzyko porażenia prądem elektrycznym.*

b) **Unikać kontaktu ciała z uzziemionymi elementami, np. rurami, grzejnikami, piecykami i lodówkami.** *Ryzyko porażenia prądem elektrycznym wzrasta, gdy ciało osoby obsługującej elektronarzędzie jest uziemione.*

c) **Chronić elektronarzędzia przed deszczem i wilgocią.** *Wniknięcie wody do elektronarzędzia zwiększa ryzyko porażenia prądem elektrycznym.*

d) **Przewodu zasilającego nie wolno używać niezgodnie z jego przeznaczeniem, np. do przenoszenia elektronarzędzia, zawieszania lub wyciągania za jego pomocą wtyczki z gniazda sieciowego.** *Chronić przewód zasilający przed wysoką temperaturą, olejami, ostrymi krawędziami i ruchomymi elementami urządzenia.* *Uszkodzony lub splątany przewód zasilający zwiększa ryzyko porażenia prądem elektrycznym.*

e) **Podczas użytkowania elektronarzędzia na wolnym powietrzu należy korzystać wyłącznie z przedłużaczy dopuszczonych do stosowania na wolnym powietrzu.** *Stosowanie przedłużacza przeznaczonego do użytku na wolnym powietrzu zmniejsza ryzyko porażenia prądem elektrycznym.*

f) Jeżeli nie da się uniknąć eksploatacji elektronarzędzia w środowisku wilgotnym, należy stosować wyłącznik różnicowoprądowy. *Stosowanie wyłącznika różnicowoprądowego zmniejsza ryzyko porażenia prądem elektrycznym.*

### 3.3 Bezpieczeństwo ludzi

a) Podczas pracy z elektronarzędziem należy zachować szczególną ostrożność oraz postępować w sposób przemyślany i rozważny. Nie używać elektronarzędzia w przypadku zmęczenia ani pod wpływem narkotyków, alkoholu lub leków. *Chwilowa nieuwaga podczas pracy z elektronarzędziem może prowadzić do poważnych obrażeń.*

b) Należy używać środków ochrony indywidualnej i zawsze nosić okulary ochronne. *Stosowanie środków ochrony indywidualnej, np. maski przeciwpyłowej, obuwia roboczego z podeszwą antypoślizgową, kasku ochronnego lub ochronników słuchu, w zależności od rodzaju i przeznaczenia urządzenia elektrycznego, zmniejsza ryzyko obrażeń.*

c) Unikać niezamierzonego uruchomienia elektronarzędzia. Przed podłączeniem do zasilania sieciowego i/lub akumulatora, przed podniesieniem i przeniesieniem elektronarzędzia należy się upewnić, że jest ono wyłączone. *Przenoszenie elektronarzędzia z palcem na wyłączniku lub też podłączenie źródła zasilania przy włączonym urządzeniu grozi wypadkiem.*

d) Przed włączeniem elektronarzędzia usunąć wszelkie klucze i narzędzia używane do regulacji. *Pozostawienie narzędzia lub klucza w obracającym się elemencie urządzenia może spowodować obrażenia.*

e) Unikać nienaturalnej postawy ciała. Dbać o bezpieczną postawę przy pracy i zawsze utrzymywać równowagę. *Umożliwia to lepszą kontrolę elektronarzędzia w nieoczekiwanych sytuacjach.*

f) Nosić odpowiednią odzież. Nie nosić luźnego ubrania ani biżuterii. Nie zbliżać włosów i odzieży do obracających się części elektronarzędzia. *Luźne ubranie, biżuteria lub długie włosy mogą zostać wciągnięte przez obracające się elementy.*

g) Jeżeli istnieje możliwość montażu urządzeń do odsysania i odpylania, należy je podłączyć i używać w prawidłowy sposób. *Stosowanie odpylacza pozwala ograniczyć zagrożenia związane z pyleniem.*

h) Nie popadać w rutynę na skutek znajomości elektronarzędzia w wyniku wielokrotnego używania i nie rezygnować z przestrzegania zasad bezpieczeństwa dotyczących elektronarzędzia. *Brak uwagi podczas pracy może w ułamku sekundy spowodować poważne obrażenia ciała.*

### 3.4 Użytkowanie i obsługa elektronarzędzia

a) Nie przeciążać urządzenia. Do określonych prac używać odpowiednich elektronarzędzi. *Dobór właściwego elektronarzędzia zapewni wydajniejszą i bezpieczniejszą pracę w danym zakresie mocy.*

b) Nie używać elektronarzędzi z uszkodzonym wyłącznikiem. *Elektronarzędzie, którego nie można włączyć lub wyłączyć, stanowi niebezpieczeństwo i wymaga naprawy.*

c) Przed zmianą ustawień, wymianą akcesoriów lub przed odłożeniem urządzenia należy wyjąć wtyczkę z gniazda sieciowego i/lub wyjąć akumulator. *Pozwala to zapobiec przypadkowemu uruchomieniu elektronarzędzia.*

d) Nieużywane elektronarzędzia przechowywać w miejscu niedostępnym dla dzieci. Do użytkowania urządzenia nie dopuszczają osób, które nie znają jego obsługi lub nie zapoznają się z niniejszą instrukcją. *Elektronarzędzia obsługiwane przez osoby niedoświadczone mogą być niebezpieczne.*

e) Zapewnić staranną kontrolę oraz konserwację elektronarzędzi i osprzętu. Należy sprawdzać, czy ruchome elementy działają prawidłowo i nie zacinają się oraz czy żadne części nie są pęknięte lub uszkodzone w sposób zagrażający bezpiecznemu działaniu elektronarzędzia. Przed przystąpieniem do pracy z urządzeniem zlecić naprawę uszkodzonych części. *Niewłaściwa konserwacja elektronarzędzi jest częstą przyczyną wypadków.*

f) Należy dbać o odpowiednią ostrość i czystość narzędzi tnących. *Starannie konserwowane narzędzia o ostrych krawędziach tnących rzadziej się zakleszczają i łatwiej się prowadzą.*

g) Elektronarzędzia, osprzęt, narzędzia robocze itp. należy użytkować zgodnie z niniejszymi zaleceniami. Należy przy tym uwzględnić warunki pracy i rodzaj wykonywanych czynności. *Używanie elektronarzędzi do zastosowań niezgodnych z ich przeznaczeniem stwarza niebezpieczeństwo wypadku.*

h) Uchwyty i powierzchnie chwytne utrzymywać w stanie suchym, czystym i wolnym od oleju oraz smaru. *Śliskie uchwyty i powierzchnie chwytne nie pozwalają na bezpieczną obsługę i kontrolę elektronarzędzia w nieoczekiwanych sytuacjach.*

### 3.5 Użytkowanie i obsługa narzędzi akumulatorowych

a) Akumulatory należy ładować wyłącznie za pomocą ładowarek zalecanych przez producenta. *Stosowanie ładowarki przeznaczonej do określonego rodzaju akumulatorów do ładowania innych akumulatorów może spowodować pożar.*

b) W elektronarzędziach wolno stosować wyłącznie przewidziane do tego celu akumulatory. *Stosowanie innych akumulatorów grozi obrażeniami ciała i pożarem.*



c) **Akumulator, który nie jest używany, należy przechowywać z dala od spinaczy biurowych, monet, kluczy, gwoździ, śrub i innych drobnych przedmiotów metalowych, które mogą spowodować zwarcie. Zwarcie styków akumulatora może być przyczyną poparzenia lub pożaru.**

d) **Niewłaściwe stosowanie może spowodować wyciek elektrolitu z akumulatora. Unikać kontaktu z elektrolitem. W razie przypadkowego kontaktu spłukać wodą. Jeżeli ciecz dostanie się do oczu, należy dodatkowo skonsultować się z lekarzem. Wyciekający elektrolit może powodować podrażnienia skóry lub poparzenia.**

e) **Nie używać uszkodzonych lub zmodyfikowanych akumulatorów. Uszkodzone lub zmodyfikowane akumulatory mogą się zachowywać w nieprzewidywalny sposób i prowadzić do zapłonu, wybuchu lub obrażeń ciała.**

f) **Nie narażać akumulatora na działanie ognia i zbyt wysokiej temperatury. Ogień lub temperatura powyżej 130°C (265°F) może spowodować wybuch akumulatora.**

g) **Przestrzegać wszystkich zaleceń dotyczących ładowania akumulatora. Nigdy nie ładować akumulatora ani narzędzia akumulatorowego poza podanym w instrukcji obsługą przedziałem temperatury. Nieprawidłowe ładowanie akumulatora lub jego ładowanie poza dopuszczalnym zakresem temperatury może prowadzić do zniszczenia akumulatora i wywołać pożar.**

### 3.6 Serwis

a) **Naprawę elektronarzędzia należy powierzać wyłącznie wykwalifikowanym specjalistom, używającym tylko oryginalnych części zamiennych. Gwarantuje to zachowanie bezpieczeństwa elektronarzędzia.**

b) **Nigdy nie naprawiać uszkodzonych akumulatorów. Wszelkie prace konserwacyjne związane z akumulatorami musi wykonywać producent lub upoważnione przez niego placówki serwisowe.**

## 4. Specjalne uwagi na temat bezpieczeństwa

**UWAGA!** Urządzenie nie jest przeznaczone do odsysania pyłów niebezpiecznych.

**UWAGA!** Urządzenie jest przeznaczone wyłącznie do obróbki na sucho i nie wolno go używać i przechowywać poza pomieszczeniami ani w warunkach wysokiej wilgotności.

W razie defektu zintegrowanego układu odsysania pyłu:

zdemontować zintegrowany układ odsysania pyłu z młotowiertarki.

Przed przystąpieniem do regulacji ustawień, przezbrajania, konserwacji lub czyszczenia wyjąć z maszyny akumulator.

**Nosić ochronniki słuchu.** Ekspozycja na hałas może skutkować utratą słuchu.

Podczas pracy ze zintegrowanym układem odsysania pyłu zawsze nosić okulary ochronne, rękawice robocze oraz stabilne obuwie robocze!

Nie dotykać obracającego się narzędzia roboczego!

Pył nagromadzony w zintegrowanym układzie odsysania może zawierać m. in. drobny pył kwarcowy. Pył kwarcowy ma właściwości rakotwórcze i nie powinien przedostawać się do organizmu. Opróżnić kasetę i utylizować pył w taki sposób, aby zapobiec wzbijaniu i wdychaniu pyłu.

## 5. Elementy urządzenia

Patrz strona 2.

- 1 Młotowiertarka
- 2 Gumowa osłona młotowiertarki
- 3 Zasklepka transportowa
- 4 Rowki prowadzące (do osadzania zintegrowanego układu odsysania pyłu)
- 5 Zintegrowany układ odsysania pyłu
- 6 Przycisk odblokowujący (do zdejmowania zintegrowanego układu odsysania pyłu z młotowiertarki)
- 7 Głowica ssąca
- 8 Przycisk ogranicznika skoku
- 9 Element teleskopowy
- 10 Przycisk do przestawiania ogranicznika głębokości wiercenia
- 11 Ogranicznik głębokości wiercenia
- 12 Kasetka na pył
- 13 Suwak odblokowujący (do zdejmowania kasety na pył)
- 14 Przycisk odblokowujący (do zdejmowania głowicy ssącej)
- 15 Kołnierz zaciskowy
- 16 Filtr HEPA (H12 zgodny z EN 1822-1998)

## 6. Użytkowanie

### 6.1 Zakładanie na młotowiertarkę / zdejmowanie / transport

**Zakładanie:**

1. **Ważne! Unieść gumową osłonę (2) młotowiertarki (1) i obrócić na bok pod kątem 180°.** Umożliwi to dostęp do zasilania elektrycznego.
2. Wprowadzić zintegrowany układ odsysania pyłu (5) od dołu do rowków prowadzących (4) i wsunąć do zatrzasknięcia.

**Zdejmowanie:**

1. Nacisnąć i przytrzymać wciśnięty przycisk odblokowujący (6). Zdjąć zintegrowany układ odsysania pyłu.
2. Ponownie zamknąć zasilanie elektryczne młotowiertarki (1) gumową osłoną (2). (Dla ochrony przed zanieczyszczeniami.)

## Transport w walizce:

Aby zapobiec wydotstawianiu się pyłu w czasie transportu w walizce: wetknąć zaślepkę transportową (3) do głowicy ssącej (6).

### 6.2 Mocowanie wiertła

1. Wsunąć wiertło wierzchołkiem do przodu od tyłu przez głowicę ssącą (7).
2. Chwyć wiertła umieścić w chwycie narzędziowym (zgodnie z opisem w instrukcji obsługi młotowiertarki).

### 6.3 Ustawianie ogranicznika skoku (w razie potrzeby)

Ogranicznik skoku pozwala dostosować zintegrowany układ odsysania pyłu do pracy krótkim wiertłem.

Nacisnąć i przytrzymać wciśnięty przycisk (8) ogranicznika skoku. Przesunąć element teleskopowy (9) i ustawić odpowiednie ograniczenie skoku (w krokach co 5 mm).

Wskazówka: Podczas prac bez użycia zintegrowanego układu odsysania pyłu ogranicznik skoku pozostawić w położeniu tylnym, aby odciążyć sprężynę wewnętrzną.

### 6.4 Ustawianie ogranicznika głębokości wiercenia (w razie potrzeby)

Nacisnąć i przytrzymać wciśnięty przycisk (10) ogranicznika głębokości wiercenia (11). Przesunąć ogranicznik głębokości wiercenia (11) i ustawić odpowiednią maks. głębokość wiercenia.

### 6.5 Włączanie/wyłączanie

**Włączanie:** nacisnąć przycisk włącznika/ wyłącznika młotowiertarki: zintegrowany układ odsysania pyłu załącza się automatycznie.

**Wyłączanie:** zwolnić przycisk włącznika/ wyłącznika młotowiertarki: zintegrowany układ odsysania pyłu wyłącza się automatycznie. Trwające ok. 2 sekundy opóźnienie wyłączenia pozwala na odesianie do kasety na pył resztek pyłu z wiertła, otworu i układu odsysania pyłu.

### 6.6 Wiercenie z użyciem zintegrowanego układu odsysania pyłu

1. Odciągnąć element teleskopowy (9) do tyłu, tak aby z przodu widoczne było wiertło.
2. Ustawić wiertło w miejscu wykonywania otworu.
3. Przysunąć głowicę ssącą (7), tak aby płasko przylegała do podłoża.
4. Przytrzymać maszynę pionowo względem płaszczyzny obróbki (np. ściana), tak aby głowica ssąca (7) stale przylegała płasko do podłoża.
5. Mocno przytrzymać i uruchomić maszynę (ostrożnie nawiercić) i wykonać odpowiedni otwór.
6. Ostrożnie wysunąć wiertło z otworu.
7. Wyłączyć maszynę.

## 7. Czyszczenie, konserwacja

### 7.1 Opróżnianie kasety na pył

Po zapelnieniu kasety na pył (12) lub w razie spadku mocy ssącej opróżnić kasetę na pył (12).

 Uważać, aby pył nie dostał się do organizmu operatora ani innych osób.

 Przytrzymać maszynę w położeniu roboczym, nie odkładać! Zdjęcie kasety na pył (12) z leżącej maszyny może spowodować rozsypanie pyłu!

 Nie wyjmować filtra (16) z kasety na pył (12). Nie przedmuchiwać sprężonym powietrzem!

1. Trzymać maszynę poziomo i uruchomić ją na krótko. Pozwoli to odesać resztki pyłu z układu odsysania pyłu do kasety na pył.
2. Wyłączyć maszynę. Wyjąć akumulator z maszyny.
3. Przesunąć do tyłu suwak odblokowujący (13) i wyjąć kasetę na pył, (12) pociągając ją na dół.
4. Opróżnić kasetę na pył, (12) lekko ją ostukując.
5. Ponownie wsunąć kasetę na pył (12) aż do zatrzaśnięcia.

### 7.2 Czyszczenie silnika

Od czasu do czasu wyjmować kasetę na pył (12). Jeżeli w szczelinach wentylacyjnych (we wnętrzu zintegrowanego układu odsysania pyłu) zgromadził się pył, trzeba go dokładnie odesać.

### 7.3 Wymiana zużytej głowicy ssącej (7)

1. Patrz strona 3, il. A.  
Nacisnąć i przytrzymać wciśnięty przycisk odblokowujący (14). Zdjąć głowicę ssącą, (7) wyciągając ją do góry.
2. Wsunąć nową głowicę ssącą aż do zatrzaśnięcia.

### 7.4 Wymiana zużytego filtra (16)

1. Patrz strona 3, il. B.  
Umieścić i lekko obrócić końcówkę wkrętaka do rowków prostych w sposób zaprezentowany na ilustracji: w ten sposób zwalnia się mocowanie kołnierza zaciskowego (15), a sam kołnierz zaciskowy (15) można następnie zdjąć. W razie braku wkrętaka kołnierz zaciskowy (15) można wyciągnąć z mocowania również bez użycia narzędzi.
2. Wyjąć zużyty filtr (16) i zamontować nowy filtr (nr kat.: 6.23768).
3. Patrz strona 3, il. C.  
Zamontować kołnierz zaciskowy (15) w sposób zaprezentowany na ilustracji: dolną część zawiesić w mocowaniu obrotowym, górną część docisnąć aż do zatrzaśnięcia.

## 8. Osprzęt

Używać wyłącznie oryginalnego osprzętu Metabo. Stosować wyłącznie osprzęt, który spełnia wymogi i parametry określone w niniejszej instrukcji obsługi. Pełną ofertę osprzętu można znaleźć na stronie [www.metabo.com](http://www.metabo.com) lub w katalogu.

## 9. Naprawa

 Wszelkie naprawy elektronarzędzi wolno wykonywać wyłącznie elektrykom!

W sprawie naprawy elektronarzędzi Metabo należy się zwracać do przedstawiciela Metabo. Adresy są dostępne na stronie [www.metabo.com](http://www.metabo.com).

Wykazy części zamiennych można pobrać pod adresem [www.metabo.com](http://www.metabo.com).

## 10. Ochrona środowiska

Przestrzegać lokalnych przepisów dotyczących utylizacji i recyklingu zużytych urządzeń, opakowań i osprzętu.

 Dotyczy tylko państw UE: nie wyrzucać elektronarzędzi wraz z odpadami komunalnymi! Zgodnie z dyrektywą europejską 2012/19/EU o zużytych urządzeniach elektrycznych i elektronicznych oraz jej implementacją w prawodawstwie krajowym zużyte elektronarzędzia trzeba segregować i poddawać odzyskowi surowców wtórnych zgodnie z przepisami o ochronie środowiska.

## 11. Dane techniczne

Wyjaśnienia do informacji podanych na stronie 3.

Prawo do zmian związanych z postępowaniem technicznym zastrzeżone.

$P_1$  = moc znamionowa  
 $V_{l/min}$  = moc ssąca  
 $m$  = ciężar  
 $H_{maks.}$  = maks. skok roboczy lub skok teleskopowy  
 $T_{maks.}$  = maksymalna głębokość wiercenia  
 $D$  = średnica wiertła

Zamieszczone dane techniczne podlegają tolerancji (odpowiednio do obowiązujących standardów).

--- Prąd stały

Podczas pracy poziom hałasu może przekroczyć wartość 80 dB(A).

 **Nosić ochronniki słuchu!**

# Πρωτότυπο οδηγιών λειτουργίας

## 1. Δήλωση συμμόρφωσης

Δηλώνουμε με ίδια ευθύνη: Αυτή η ενσωματωμένη συσκευή αναρρόφησης σκόνης, που αναγνωρίζεται μέσω τύπου και αριθμού σειράς \*1), ανταποκρίνεται σε όλες τις σχετικές διατάξεις των οδηγιών \*2) και των προτύπων \*3). Τεχνικά έγγραφα στο \*4) - βλέπε σελίδα 3.

## 2. Σκόπιμη χρήση

ISA 18 LTX 24: Η ενσωματωμένη συσκευή αναρρόφησης σκόνης προορίζεται για χρήση με το πιστολέτο πολλαπλών λειτουργιών Metabo KHA 18 LTX BL 24 Quick.

ISA 24: Η ενσωματωμένη συσκευή αναρρόφησης σκόνης προορίζεται για χρήση με το πιστολέτο πολλαπλών λειτουργιών Metabo KH 18 LTX BL 24 Q.

ISA 28: Η ενσωματωμένη συσκευή αναρρόφησης σκόνης προορίζεται για χρήση με το πιστολέτο πολλαπλών λειτουργιών Metabo KH 18 LTX BL 28 Q.

Χρησιμοποιείτε την ενσωματωμένη συσκευή αναρρόφησης σκόνης μόνο σε εργασίες διάτρησης με τρυπάνια πιστολέτου σε σκυρόδεμα, πέτρες ή τοιχοποιία. Μη χρησιμοποιείτε τη συσκευή στις εργασίες καλεμίσματος.

Αυτή η συσκευή δεν είναι κατάλληλη για την αναρρόφηση της σκόνης από τις εργασίες τρυπήματος σε μέταλλο, ξύλο, συνθετικό υλικό ή παρόμοια υλικά. Επίσης δεν είναι κατάλληλη για την αναρρόφηση βλαβερής για την υγεία σκόνης ή βλαβερών αναθυμιάσεων (π.χ. αμιάντος).

Η συσκευή προορίζεται μόνο για ξηρή χρήση.

Για ζημιές που ενδέχεται να προκύψουν από μη ενδεδειγμένη χρήση φέρει την αποκλειστική ευθύνη ο χρήστης.

Πρέπει να τηρούνται οι γενικά αναγνωρισμένες προδιαγραφές περί πρόληψης ατυχημάτων και οι παραδιδόμενες υποδείξεις ασφαλείας.

## 3. Γενικές επισημάνσεις ασφαλείας



Προσέξτε για τη δική σας προστασία καθώς και για την προστασία του ηλεκτρικού σας εργαλείου εκείνα τα σημεία του κειμένου, που χαρακτηρίζονται με αυτό το σύμβολο!



**ΠΡΟΕΙΔΟΠΟΙΗΣΗ** - Για τη μείωση του κινδύνου τραυματισμού διαβάστε τις οδηγίες λειτουργίας.

Παραδείτε σε άλλους το ηλεκτρικό σας εργαλείο μόνο μαζί με αυτά τα έγγραφα.

**Γενικές υποδείξεις ασφαλείας**



**ΠΡΟΕΙΔΟΠΟΙΗΣΗ** - Διαβάστε όλες τις υποδείξεις ασφαλείας και όλες τις

οδηγίες. Η μη τήρηση των παρακάτω υποδείξεων ασφαλείας και των οδηγιών μπορεί να προκαλέσει ηλεκτροπληξία, πυρκαγιά και/ή σοβαρούς τραυματισμούς.

**Φυλάγετε όλες τις υποδείξεις ασφαλείας και τις οδηγίες για μελλοντική χρήση!** Ο όρος "ηλεκτρικό εργαλείο" που χρησιμοποιείται στις υποδείξεις ασφαλείας αναφέρεται σε ηλεκτρικά εργαλεία (με καλώδιο σύνδεσης στο ρεύμα) ή σε ηλεκτρικά εργαλεία μπαταρίας (χωρίς καλώδιο σύνδεσης στο ρεύμα).

### 3.1 Ασφάλεια της θέσης εργασίας

α) **Διατηρείτε την περιοχή εργασίας καθαρή και καλά φωτισμένη.** Η αταξία και οι μη φωτισμένες περιοχές εργασίας μπορεί να οδηγήσουν σε ατυχήματα.

β) **Μην εργάζεστε με το ηλεκτρικό εργαλείο σε περιβάλλον που υπάρχει κίνδυνος έκρηξης, στο οποίο υπάρχουν εύφλεκτα υγρά, αέρια ή σκόνη.** Τα ηλεκτρικά εργαλεία μπορεί να δημιουργήσουν σπινθηρισμό ο οποίος μπορεί να αναφλέξει τη σκόνη ή τις αναθυμιάσεις.

γ) **Όταν χρησιμοποιείτε το ηλεκτρικό εργαλείο, κρατάτε τα παιδιά κι άλλα τυχόν πρόσωπα μακριά από τον χώρο που εργάζεστε.** Σε περίπτωση που άλλα άτομα αποσπάσουν την προσοχή σας μπορεί να χάσετε τον έλεγχο του μηχανήματος.

### 3.2 Ηλεκτρική ασφάλεια

α) **Το φως του καλωδίου του ηλεκτρικού εργαλείου πρέπει να ταιριάζει στην αντίστοιχη πρίζα. Δεν επιτρέπεται με κανένα τρόπο η μετασκευή του φως.** Μη χρησιμοποιείτε κανένα φως προσαρμογής μαζί με γειωμένα ηλεκτρικά εργαλεία. Άθικτα φως και κατάλληλες πρίζες μειώνουν τον κίνδυνο ηλεκτροπληξίας.

β) **Αποφεύγετε την επαφή του σώματός σας με γειωμένες επιφάνειες όπως σωλήνες, θερμαντικά σώματα, κουζίνες και ψυγεία.** Όταν το σώμα σας είναι γειωμένο αυξάνεται ο κίνδυνος ηλεκτροπληξίας.

γ) **Μην εκθέτετε το ηλεκτρικό εργαλείο στη βροχή ή στην υγρασία.** Η διείσδυση νερού στο ηλεκτρικό εργαλείο αυξάνει τον κίνδυνο ηλεκτροπληξίας.

δ) **Μη χρησιμοποιείτε το καλώδιο σύνδεσης για να μεταφέρετε ή να αναρτήσετε το ηλεκτρικό εργαλείο ή για να βγάλετε το φως από την πρίζα.** Κρατάτε το καλώδιο σύνδεσης μακριά από υψηλές θερμοκρασίες, λάδια, κοφτερές ακμές ή κινούμενα εξαρτήματα. Τυχόν χαλασμένα ή μπερδεμένα καλώδια σύνδεσης αυξάνουν τον κίνδυνο ηλεκτροπληξίας.

ε) **Όταν εργάζεστε με το ηλεκτρικό εργαλείο σε εξωτερικό χώρο, χρησιμοποιείτε πάντοτε καλώδια επέκτασης (μπαλαντέζες) που είναι κατάλληλα για χρήση σε εξωτερικούς**

**χώρους.** Η χρήση καλωδίων επέκτασης που είναι εγκεκριμένα για εργασία σε εξωτερικούς χώρους μειώνει τον κίνδυνο ηλεκτροπληξίας.

στ) Όταν η λειτουργία του ηλεκτρικού εργαλείου σε υγρό περιβάλλον δεν μπορεί να αποφευχθεί, χρησιμοποιείτε ένα ρελέ διαρροής. Η χρήση ενός ρελέ διαρροής μειώνει τον κίνδυνο μιας ηλεκτροπληξίας.

### 3.3 Ασφάλεια προσώπων

α) Να είστε πάντοτε προσεκτικός, να δίνετε προσοχή στην εργασία που κάνετε και να χειρίζεστε το ηλεκτρικό εργαλείο με περισκεψή. Μην κάνετε χρήση του ηλεκτρικού εργαλείου όταν είστε κουρασμένος/κουρασμένη ή όταν βρίσκεσθε υπό την επήρεια ναρκωτικών, οινοπνευμάτος ή φαρμάκων. Μια στιγμήα απροσεξία κατά τον χειρισμό του ηλεκτρικού εργαλείου μπορεί να οδηγήσει σε σοβαρούς τραυματισμούς.

β) Φοράτε ατομικό εξοπλισμό προστασίας και πάντοτε προστατευτικά γυαλιά. Όταν χρησιμοποιείτε ατομικό εξοπλισμό προστασίας, ανάλογα με το υπό χρήση ηλεκτρικό εργαλείο, όπως μάσκα προστασίας από σκόνη, αντιολισθητικά υποδήματα ασφαλείας, κράνη ή ωτασπίδες, μειώνεται ο κίνδυνος τραυματισμών.

γ) Αποφεύγετε την αθέλητη θέση σε λειτουργία του ηλεκτρικού εργαλείου. Βεβαιωθείτε ότι το ηλεκτρικό εργαλείο είναι απενεργοποιημένο, προτού το συνδέσετε στην παροχή ρεύματος καυή στην μπαταρία, προτού το σηκώσετε ή το μεταφέρετε. Όταν μεταφέρετε το ηλεκτρικό εργαλείο έχοντας το δάκτυλό σας στον διακόπτη ή συνδέετε το ηλεκτρικό εργαλείο με την πηγή ρεύματος όταν ο διακόπτης βρίσκεται στη θέση ON, αυτό μπορεί να οδηγήσει σε σοβαρούς τραυματισμούς.

δ) Αφαιρείτε από τα ηλεκτρικά εργαλεία, πριν τα θέσετε σε λειτουργία, τυχόν εργαλεία ρύθμισης ή κλειδιά. Ένα εργαλείο ή κλειδί συναρμολογημένο στο περιστρεφόμενο εξάρτημα ενός εργαλείου μπορεί να οδηγήσει σε τραυματισμούς.

ε) Αποφεύγετε μια αφύσικη στάση του σώματος. Φροντίζετε για την ασφαλή στήριξη του σώματός σας και διατηρείτε πάντοτε την ισορροπία σας. Αυτό σας επιτρέπει τον καλύτερο έλεγχο το ηλεκτρικού εργαλείου σε περιπτώσεις απροσδόκτων καταστάσεων.

στ) Φοράτε κατάλληλη ενδυμασία εργασίας. Μη φοράτε φαρδιά ενδύματα ή κοσμήματα. Κρατάτε τα μαλλιά σας και τα ενδύματά σας μακριά από τα κινούμενα εξαρτήματα. Χαλαρή ενδυμασία, κοσμήματα και μακριά μαλλιά μπορεί να εμπλακούν στα κινούμενα εξαρτήματα.

ζ) Όταν υπάρχει η δυνατότητα συναρμολόγησης διατάξεων αναρρόφησης ή συλλογής σκόνης, βεβαιωθείτε ότι οι διατάξεις αυτές είναι συνδεδεμένες και ότι χρησιμοποιούνται σωστά. Η χρήση μιας διάταξης αναρρόφησης της σκόνης μπορεί να

μειώσει τον κίνδυνο που προέρχεται από τη σκόνη.

η) Μη ρισκάρτε την ασφάλειά σας και μην παραβιάζετε τους κανόνες ασφαλείας για τα ηλεκτρικά εργαλεία, ακόμη κι όταν μετά από πολλές χρήσεις έχετε εξοικειωθεί με το ηλεκτρικό εργαλείο. Οι απρόσεχτες ενέργειες μπορεί να προσεγγίσουν σοβαρούς τραυματισμούς σε δέκατα του δευτερολέπτου.

### 3.4 Χρήση και μεταχείριση του ηλεκτρικού εργαλείου

α) Μην υπερφορτώνετε το ηλεκτρικό εργαλείο. Χρησιμοποιείτε για την εκάστοτε εργασία σας το ηλεκτρικό εργαλείο που προορίζεται γι' αυτήν. Με το κατάλληλο ηλεκτρικό εργαλείο εργάζεσθε καλύτερα και ασφαλέστερα στην αναφερόμενη περιοχή ισχύος.

β) Μη χρησιμοποιήσετε ποτέ ένα ηλεκτρικό εργαλείο του οποίου ο διακόπτης είναι χαλασμένος. Ένα ηλεκτρικό εργαλείο που δεν μπορεί να τεθεί πλέον σε λειτουργία ή εκτός λειτουργίας είναι επικίνδυνο και πρέπει να επισκευαστεί.

γ) Τραβήξτε το φως από την πρίζα καυή αφαιρέστε την αφαιρούμενη επαναφορτιζόμενη μπαταρία πριν κάνετε ρυθμίσεις στο εργαλείο, αλλάξτε μέρη του πρόσθετου εξοπλισμού ή φυλάξτε το εργαλείο. Αυτά τα προληπτικά μέτρα ασφαλείας μειώνουν τον κίνδυνο, να τεθεί το εργαλείο αθέλητα σε λειτουργία.

δ) Φυλάσσετε τα ηλεκτρικά εργαλεία που δεν χρησιμοποιείτε μακριά από παιδιά. Μην αφήνετε άτομα που δεν είναι εξοικειωμένα με το ηλεκτρικό εργαλείο ή δεν έχουν διαβάσει αυτές τις οδηγίες χρήσης να το χρησιμοποιούν. Τα ηλεκτρικά εργαλεία είναι επικίνδυνα όταν χρησιμοποιούνται από άπειρα πρόσωπα.

ε) Φροντίζετε τα ηλεκτρικά εργαλεία και τον πρόσθετο εξοπλισμό επιμελώς. Ελέγξτε αν τα κινούμενα μέρη λειτουργούν άψογα και δεν μαγκώνουν, αν υπάρχουν σπασμένα εξαρτήματα ή έχουν υποστεί τέτοια ζημιά, ώστε να τίθεται σε κίνδυνο η λειτουργία του ηλεκτρικού εργαλείου. Αναθέστε την επισκευή των χαλασμένων εξαρτημάτων του ηλεκτρικού εργαλείου πριν το χρησιμοποιήσετε πάλι. Η ανεπαρκής συντήρηση των ηλεκτρικών εργαλείων αποτελεί αιτία πολλών ατυχημάτων.

στ) Διατηρείτε τα κοπτικά εργαλεία κοφτερά και καθαρά. Τα κοπτικά εργαλεία που συντηρούνται με προσοχή ή καθαρίζονται να οδηγηθούν εύκολα και να ελεγχθούν καλύτερα.

ζ) Χρησιμοποιείτε το ηλεκτρικό εργαλείο, τον πρόσθετο εξοπλισμό, τα εξαρτήματα κτλ. σύμφωνα με αυτές τις υποδείξεις. Λαμβάνετε ταυτόχρονα υπόψη σας τις συνθήκες εργασίας και την υπό εκτέλεση εργασία. Η χρήση του ηλεκτρικού εργαλείου για άλλες εκτός από τις προβλεπόμενες εργασίες μπορεί να δημιουργήσει επικίνδυνες καταστάσεις.

η) Διατηρείτε τις λαβές και τις επιφάνειες λαβής στεγνές, καθαρές και χωρίς λάδι και γράσο. Οι ολισθηρές λαβές και επιφάνειες λαβής δεν επιτρέπουν τον ασφαλή χειρισμό και έλεγχο του ηλεκτρικού εργαλείου σε απρόβλεπτες καταστάσεις.

### 3.5 Χρήση και μεταχείριση των εργαλείων με επαναφορτιζόμενες μπαταρίες

α) Φορτίζετε τις επαναφορτιζόμενες μπαταρίες μόνο με φορτιστές που συνιστά ο κατασκευαστής. Υπάρχει κίνδυνος πυρκαγιάς, όταν ένας φορτιστής φορτίζει επαναφορτιζόμενες μπαταρίες που δεν αντιστοιχούν σε αυτές που μπορεί να φορτίσει.

β) Χρησιμοποιείτε στα ηλεκτρικά εργαλεία πάντοτε τις προβλεπόμενες γι' αυτά μπαταρίες. Η χρήση διαφορετικών μπαταριών μπορεί να οδηγήσει σε τραυματισμούς ή πυρκαγιά.

γ) Φυλάγετε τις μπαταρίες που δεν χρησιμοποιείτε μακριά από μεταλλικά αντικείμενα, π.χ. από συνδετήρες χαρτιών, νομισμάτα, κλειδιά, καρφιά, βίδες κι άλλα παρόμοια μεταλλικά μικροαντικείμενα, τα οποία θα μπορούσαν να γεφυρώσουν τις επαφές. Ένα βραχυκύκλωμα ανάμεσα στις επαφές της μπαταρίας μπορεί να προκαλέσει εκγυαμάτα ή πυρκαγιά.

δ) Σε περίπτωση λανθασμένης εφαρμογής, μπορεί να διαρρεύσουν υγρά από την μπαταρία. Αποφύγετε κάθε επαφή με αυτά. Σε περίπτωση ακούσιας επαφής με τα υγρά, ξεπλύνετε αμέσως με νερό την αντίστοιχη θέση επαφής. Εκτός από αυτό, αν τα υγρά διεισδύσουν στα μάτια σας, επισκεφτείτε χωρίς καθυστέρηση ένα γιατρό. Τα διαρρέοντα υγρά των μπαταριών μπορεί να προκαλέσουν ερεθισμούς στο δέρμα ή και εγκαύματα.

ε) Μη χρησιμοποιείτε χαλασμένες ή τροποποιημένες επαναφορτιζόμενες μπαταρίες. Χαλασμένες ή τροποποιημένες επαναφορτιζόμενες μπαταρίες μπορεί να λειτουργήσουν μη αναμενόμενα και να προξενήσουν πυρκαγιά, έκρηξη ή τραυματισμούς.

στ) Μην εκθέτετε τις επαναφορτιζόμενες μπαταρίες σε φλόγες ή υψηλές θερμοκρασίες. Οι φλόγες ή θερμοκρασίες πάνω από 130 °C (265 °F) μπορεί να προξενήσουν έκρηξη.

ζ) Ακολουθείτε όλες τις οδηγίες για τη φόρτιση και μη φορτίζετε την επαναφορτιζόμενη μπαταρία ή το εργαλείο επαναφορτιζόμενη μπαταρίας ποτέ εκτός του εύρους θερμοκρασίας που αναφέρεται στις οδηγίες λειτουργίας. Λανθασμένη φόρτιση ή φόρτιση εκτός του επιτρεπόμενου εύρους θερμοκρασίας μπορεί να καταστρέψουν την επαναφορτιζόμενη μπαταρία αυξάνοντας τον κίνδυνο πυρκαγιάς.

### 3.6 Service

α) Αναθέτετε την επισκευή του ηλεκτρικού σας εργαλείου μόνο σε άριστα ειδικευμένο

προσωπικό και μόνο με γνήσια ανταλλακτικά. Έτσι εξασφαλίζεται η διατήρηση της ασφάλειας του ηλεκτρικού εργαλείου.

β) Μη συντηρείτε ποτέ χαλασμένες επαναφορτιζόμενες μπαταρίες. Κάθε εργασία συντήρησης σε επαναφορτιζόμενες μπαταρίες θα πρέπει να γίνεται μόνο από τον κατασκευαστή ή τις εξουσιοδοτημένες υπηρεσίες εξυπηρέτησης πελατών.

## 4. Ειδικές υποδείξεις ασφαλείας

ΠΡΟΣΟΧΗ! Η συσκευή δεν είναι κατάλληλη για την αναρρόφηση επικίνδυνης σκόνης.

ΠΡΟΣΟΧΗ! Η συσκευή προορίζεται μόνο για ξηρή χρήση και δεν επιτρέπεται να χρησιμοποιηθεί ή να φυλαχτεί στην ύπαιθρο κάτω από συνθήκες υγρασίας.

Σε περίπτωση βλάβης της ενσωματωμένης συσκευής αναρρόφησης σκόνης: Αφαιρέστε την ενσωματωμένη συσκευή αναρρόφησης σκόνης από το πιστολέτο τρυπανιού.

Προτού πραγματοποιήσετε μία οποιαδήποτε ρύθμιση, αλλαγή εξοπλισμού, συντήρηση ή καθαρισμό αφαιρέστε την μπαταρία από το εργαλείο.

Χρησιμοποιείτε προστασία ακοής. Η επίδραση του θορύβου μπορεί να προκαλέσει απώλεια της ακοής.

Κατά την εργασία με την ενσωματωμένη συσκευή αναρρόφησης σκόνης να φοράτε πάντοτε προστατευτικά γυαλιά, γάντια εργασίας και ανθεκτικά υποδήματα!

Μην πίνετε το περιστρεφόμενο εξάρτημα!

Η σκόνη που έχει συσσωρευθεί στην ενσωματωμένη συσκευή αναρρόφησης σκόνης μπορεί να περιέχει μεταξύ άλλων λεπτή σκόνη χαλαζία. Η λεπτή σκόνη χαλαζία είναι καρκινογόνα και δεν πρέπει να περάσει στο σώμα. Κατά την εκκένωση της κασέτας σκόνης και την απόρριψη της σκόνης προσέχετε να μην στροβιλιστεί σκόνη με αποτέλεσμα να την εισπνεύσετε.

## 5. Επισκόπηση

Βλέπε στη σελίδα 2.

- 1 Πιστολέτο τρυπανιού
- 2 Ελαστικό κάλυμμα του πιστολέτου τρυπανιού
- 3 Καπάκι ασφάλισης μεταφοράς
- 4 Εγκοπές οδήγησης (για την τοποθέτηση της ενσωματωμένης συσκευής αναρρόφησης σκόνης)
- 5 Ενσωματωμένη συσκευή αναρρόφησης σκόνης
- 6 Κουμπί απασφάλισης (για την αφαίρεση της ενσωματωμένης συσκευής αναρρόφησης σκόνης από το πιστολέτο τρυπανιού)
- 7 Κεφαλή αναρρόφησης
- 8 Κουμπί του περιορισμού διαδρομής

- 9 Τηλεσκοπικός σωλήνας
- 10 Κουμπί για τη ρύθμιση του οδηγού βάθους διάτρησης
- 11 Οδηγός βάθους διάτρησης
- 12 Δοχείο συλλογής σκόνης
- 13 Ολισθητήρας απασφάλισης (για την αφαίρεση της κασέτας σκόνης)
- 14 Κουμπί απασφάλισης (για την αφαίρεση της κεφαλής αναρρόφησης)
- 15 Φλάντζα σύσφιξης
- 16 Φίλτρο HEPA (H12 σύμφωνα με το EN 1822-1998)

## 6. Χρήση

### 6.1 Τοποθέτηση / αφαίρεση / μεταφορά με το πιστολέτο τρυπανιού

#### Τοποθέτηση:

1. **Σημαντικό! Σηκώστε το ελαστικό κάλυμμα (2) του πιστολέτου τρυπανιού (1) και περιστρέψτε το κατά 180° στο πλάι.** Με αυτόν τον τρόπο γίνεται προβάσιμη η τροφοδοσία ρεύματος.
2. Τοποθετήστε την ενσωματωμένη συσκευή αναρρόφησης σκόνης (5) από κάτω μέσα στις εγκοπές οδήγησης (4) και περάστε τη μέχρι να ασφαλίσει.

#### Αφαίρεση:

1. Πατήστε το κουμπί απασφάλισης (6) και κρατήστε το πατημένο. Αφαιρέστε την ενσωματωμένη συσκευή αναρρόφησης σκόνης.
2. Σφραγίστε πάλι την τροφοδοσία ρεύματος του πιστολέτου τρυπανιού (1) με το ελαστικό κάλυμμα (2). (Για την προστασία από εισίδυση ρύπων).

#### Μεταφορά στη βαλίτσα:

Για να μην διαρρέει σκόνη κατά τη μεταφορά στη βαλίτσα: Τοποθετήστε το καπάκι ασφάλισης μεταφοράς (3) στην κεφαλή αναρρόφησης (6).

### 6.2 Τοποθέτηση του τρυπανιού

1. Τοποθετήστε το τρυπάνι με τη μύτη του τρυπανιού από πίσω μέσω της κεφαλής αναρρόφησης (7).
2. Τοποθετήστε το στέλεχος εξαρτήματος του τρυπανιού στο τσοκ του τρυπανιού πιστολέτου (όπως περιγράφεται στις οδηγίες λειτουργίας του πιστολέτου τρυπανιού).

### 6.3 Ρύθμιση περιορισμού διαδρομής (εφόσον χρειαστεί)

Με τον περιορισμό διαδρομής, η ενσωματωμένη συσκευή αναρρόφησης σκόνης μπορεί να προσαρμοστεί σε κοντά τρυπάνια.

Πατήστε το κουμπί (8) του περιορισμού διαδρομής και κρατήστε το. Μετακινήστε τον τηλεσκοπικό σωλήνα (9) και ρυθμίστε έτσι τον επιθυμητό περιορισμό διαδρομής (σε βήματα των 5 mm).

**Υπόδειξη:** Όταν δεν χρησιμοποιείτε την ενσωματωμένη συσκευή αναρρόφησης σκόνης, αφήστε τον περιορισμό διαδρομής στην πίσω

αρχική θέση, για να αποφορτιστεί το εσωτερικό ελατήριο πίεσης.

### 6.4 Ρύθμιση οδηγού βάθους διάτρησης (εφόσον χρειαστεί)

Πατήστε το κουμπί (10) του οδηγού βάθους διάτρησης (11) και κρατήστε το. Μετακινήστε τον οδηγό βάθους διάτρησης (11) και ρυθμίστε έτσι το μέγ. βάθος διάτρησης.

### 6.5 Ενεργοποίηση/Απενεργοποίηση

**Ενεργοποίηση:** Πίεση πληκτροδιακόπτη του πιστολέτου τρυπανιού: Η ενσωματωμένη συσκευή αναρρόφησης σκόνης ενεργοποιείται αυτόματα.

**Απενεργοποίηση:** Ελευθέρωση πληκτροδιακόπτη του πιστολέτου τρυπανιού: Η ενσωματωμένη συσκευή αναρρόφησης σκόνης απενεργοποιείται αυτόματα. Μέσω της καθυστέρησης απενεργοποίησης των περ. 2 δευτ., αναρροφώνται μέσα στην κασέτα σκόνης υπολείμματα σκόνης στο τρυπάνι, στην οπή διάτρησης και στο σύστημα αναρρόφησης.

### 6.6 Διάτρηση με την ενσωματωμένη συσκευή αναρρόφησης σκόνης

1. Τραβήξτε πίσω τον τηλεσκοπικό σωλήνα (9), μέχρι να φανεί το τρυπάνι εμπρός.
2. Ακουμπήστε το τρυπάνι στην επιθυμητή θέση.
3. Τοποθετήστε την κεφαλή αναρρόφησης (7) οριζόντια πάνω στην επιφάνεια,
4. Κρατήστε το εργαλείο κάθετα ως προς την επιφάνεια διάτρησης (π.χ. τοίχος), ώστε η κεφαλή αναρρόφησης (7) να εφαρμόζει διαρκώς οριζόντια πάνω στην επιφάνεια.
5. Συγκρατήστε με δύναμη το εργαλείο, ενεργοποιήστε το (τρυπήστε αργά) και κάντε την τρύπα.
6. Τραβήξτε το τρυπάνι αργά έξω από την τρύπα.
7. Απενεργοποιήστε το εργαλείο.

## 7. Καθαρισμός, συντήρηση

### 7.1 Εκκένωση κασέτας σκόνης

Όταν γεμίσει η κασέτα σκόνης (12) ή αν μειωθεί η απόδοση αναρρόφησης, εκκενώστε την κασέτα σκόνης (12).

 Προσέξτε να μη φθάσει σκόνη διάτρησης στο σώμα σας ή να προξενήσει προβλήματα σε άλλα άτομα.

 Κρατήστε όρθιο το εργαλείο, μην το ξαπλώνετε! Αν αφαιρεθεί η κασέτα σκόνης (12) ενώ το εργαλείο είναι ξαπλωμένο, μπορεί να διαφύγει σκόνη διάτρησης!

 Μην αφαιρείτε το φίλτρο (16) από την κασέτα σκόνης (12). Μην ξεφυσάτε με πεπιεσμένο αέρα!

1. Κρατήστε το εργαλείο σε οριζόντια θέση και ενεργοποιήστε το για λίγο. Έτσι αναρροφώνται υπολείμματα σκόνης από το σύστημα αναρρόφησης μέσα στην κασέτα σκόνης.
2. Απενεργοποιήστε το εργαλείο. Αφαιρέστε την μπαταρία από το εργαλείο.

## el ΕΛΛΗΝΙΚΑ

3. Ωθήστε τον ολισθητήρα απασφάλισης (13) προς τα πίσω και αφαιρέστε την κασέτα σκόνης (12) προς τα κάτω.
4. Εκκενώστε την κασέτα σκόνης (12) με ελαφρύ τίνιγμα.
5. Τοποθετήστε πάλι την κασέτα σκόνης (12) μέχρι να ασφαλίσει.

### 7.2 Καθαρισμός του κινητήρα

Αφαιρείτε την κασέτα σκόνης (12) ανά περιόδους. Αν έχει συσσωρευθεί σκόνη στις σχισμές αερισμού (στην εσωτερική περιοχή της συσκευής αναρρόφησης σκόνης): Αναρροφήστε πολύ καλά.

### 7.3 Αντικατάσταση φθαρμένης κεφαλής αναρρόφησης (7)

1. Βλέπε σελίδα 3, εικόνα Α. Πατήστε το κουμπί απασφάλισης (14) και κρατήστε το πατημένο. Τραβήξτε την κεφαλή αναρρόφησης (7) προς τα επάνω.
2. Εισάγετε τη νέα κεφαλή αναρρόφησης μέχρι να ασφαλίσει.

### 7.4 Αντικατάσταση φθαρμένου φίλτρου (16)

1. Βλέπε σελίδα 3, εικόνα Β. Τοποθετήστε ένα ίσιο κατσαβίδι, όπως υποδεικνύεται, και περιστρέψτε το λίγο: Έτσι λύνεται η στήριξη της φλάντζας σύσφιξης (15) και μπορεί να αφαιρεθεί η φλάντζα σύσφιξης (15). Αν δεν διατίθεται κατσαβίδι, η φλάντζα σύσφιξης (15) μπορεί να αφαιρεθεί και χωρίς εργαλείο από τη στήριξη της.
2. Αφαιρέστε το παλιό φίλτρο (16), τοποθετήστε το καινούργιο φίλτρο (αρ. παραγγελίας: 6.23768).
3. Βλέπε σελίδα 3, εικόνα C. Τοποθετήστε τη φλάντζα σύσφιξης (15) όπως υποδεικνύεται: Αναρτήστε την κάτω στην περιστρεφόμενη έδραση και πιέστε τη γερά από επάνω μέχρι να ασφαλίσει.

## 8. Πρόσθετος εξοπλισμός

Χρησιμοποιείτε μόνο γνήσια εξαρτήματα της Metabo.

Χρησιμοποιείτε μόνον πρόσθετο εξοπλισμό, ο οποίος ικανοποιεί τις απαιτήσεις και τα χαρακτηριστικά στοιχεία που αναφέρονται σε αυτές τις οδηγίες λειτουργίας.

Πλήρες πρόγραμμα εξαρτημάτων, βλέπε [www.metabo.com](http://www.metabo.com) ή στον κατάλογο.

## 9. Επισκευή

 Οι επισκευές των ηλεκτρικών εργαλείων επιτρέπεται να διενεργούνται μόνο από ηλεκτροτεχνίτες!

Για ηλεκτρικά εργαλεία Metabo που έχουν ανάγκη επισκευής απευθυνθείτε στην αντίστοιχη αντιπροσωπεία της Metabo. Διευθύνσεις βλέπε [www.metabo.com](http://www.metabo.com).

Τους καταλόγους ανταλλακτικών μπορείτε να τους κατεβάσετε στη διεύθυνση [www.metabo.com](http://www.metabo.com).

## 10. Περιβαλλοντολογική προστασία

Τηρείτε τους εθνικούς κανονισμούς για την απόρριψη σύμφωνα με τους κανόνες προστασίας του περιβάλλοντος και για την ανακύκλωση των άχρηστων εργαλείων, συσκευασιών και πρόσθετου εξοπλισμού.



Μόνο για χώρες της ΕΕ: Μην πετάτε τα ηλεκτρικά εργαλεία στον κάδο οικιακών απορριμμάτων! Σύμφωνα με την ευρωπαϊκή οδηγία 2012/19/EU περί ηλεκτρικών και ηλεκτρονικών συσκευών και την ενσωμάτωσή της στο εθνικό δίκαιο, τα μεταχειρισμένα ηλεκτρικά εργαλεία πρέπει να συλλέγονται ξεχωριστά και να επιστρέφονται για ανακύκλωση με τρόπο φιλικό προς το περιβάλλον.

## 11. Τεχνικά στοιχεία

Διευκρινίσεις σχετικά με τα στοιχεία στη σελίδα 3.

Διατηρούμε το δικαίωμα για αλλαγές, που εξυπηρετούν την τεχνική πρόοδο.

$P_1$	= Ονομαστική απορροφούμενη ισχύς
$V_{l/min}$	= Απόδοση αναρρόφησης
$m$	= Βάρος
$H_{max}$	= Μέγιστη διαδρομή λειτουργίας ή τηλεσκοπική διαδρομή
$T_{max}$	= Μέγιστο βάθος διάτρησης
$D$	= Διάμετρος τρυπανιού

Τα αναφερόμενα τεχνικά στοιχεία εννοούνται με ανοχές (σύμφωνα με τις εκάστοτε ισχύουσες τεχνικές προδιαγραφές).

=== Συνεχές ρεύμα

Κατά την εκτέλεση εργασιών μπορεί να υπάρξει υπέρβαση της στάθμης θορύβου των 80 dB(A).



**Φοράτε ωτοασπίδες!**



# Eredeti használati utasítás

## 1. Megfelelőségi nyilatkozat

Kizárólagos felelősségünk tudatában kijelentjük: A jelen beépített porszivót – típus és sorozatszám alapján történő azonosítással \*1) – megfelel az irányelvek \*2) és szabványok \*3) összes idevonatkozó rendelkezéseinek. A Műszaki dokumentációt \*4) - lásd a 3. oldalon.

## 2. Rendeltetésszerű használat

ISA 18 LTX 24: A beépített porszivót a Metabo KHA 18 LTX BL 24 Quick kombinált kalapáccsal való alkalmazáshoz tervezték

ISA 24: A beépített porszivót a Metabo KH 18 LTX BL 24 Q kombinált kalapáccsal való alkalmazáshoz tervezték

ISA 28: A beépített porszivót a Metabo KH 18 LTX BL 28 Q kombinált kalapáccsal való alkalmazáshoz tervezték

A beépített porszivót csak a kalapácsfűróval betonban, kőben vagy falazatban való fúró munkálatokhoz lehet használni. Vésési munkáknál tilos használni.

A berendezés nem alkalmas fémbe, fába, műanyagba vagy hasonló anyagokban végzett fúrás munkák során keletkező por elszívására. Nem alkalmas egészségre káros porok vagy gőzök (pl. azbeszt) elszívására.

A gép csak száraz elszívásra alkalmas.

A nem rendeltetésszerű használat során keletkezett károokért a felhasználó felel.

Az általános balesetmegelőzési előírásokat és a mellékelt biztonsági utasításokat figyelembe kell venni.

## 3. Általános biztonsági utasítások



Saját testi épsége és a berendezés védelme érdekében tartsa be az adott szimbólummal jelölt szövegrészekben foglaltakat!



**FIGYELMEZTETÉS** – A sérülésveszély csökkentése érdekében olvassa át a kezelési utasítást.

Csak ezekkel a dokumentumokkal együtt adja tovább másnak az elektromos kéziszerszámot.

**Általános biztonsági utasítások elektromos kéziszerszámokhoz**



**FIGYELEM** – Olvassa át az összes biztonsági utasítást és előírást. A biztonsági utasítások és előírások betartásának elmulasztása elektromos áramütéshez, tűzhoz és/vagy súlyos testi sérülésekhez vezethet.

**Kérjük, gondosan őrizzen meg minden biztonsági utasítást és előírást a jövőbeni használat érdekében! A biztonsági utasításokban**

alkalmazott „elektromos kéziszerszám” fogalom a hálózati elektromos kéziszerszámokat (hálózati kábellel) és az akkumulátorral működtetett elektromos kéziszerszámokat (hálózati vezeték nélkül) foglalja magába.

### 3.1 Munkahelyi biztonság

a) **Tartsa tisztán és jól megvilágítva a munkaterületét.** Rendetlen és megvilágítatlan munkaterületek balesetekhez vezethetnek.

b) **Ne dolgozzon az elektromos kéziszerszámmal olyan robbanásveszélyes környezetben, ahol éghető folyadékok, gázok vagy porok vannak.** Az elektromos kéziszerszámok szikrákat bocsáthatnak ki, amelyek meggyújthatják a port vagy a gőzöket.

c) **Tartsa távol a gyerekeket és az idegen személyeket, ha az elektromos kéziszerszámot használja.** Ha elvonják a figyelmét a munkától, könnyen elvesztheti az uralmát a berendezés felett.

### 3.2 Elektromos biztonság

a) **Az elektromos kéziszerszám csatlakozó dugójának bele kell illeszkedni a dugaszoló aljzatba. A csatlakozó dugót semmilyen módon sem szabad megváltoztatni. A védőföldeléssel ellátott elektromos kéziszerszámokkal együtt ne használjon csatlakozó adaptert. A változtatás nélküli csatlakozó dugók és a megfelelő dugaszoló aljzatok csökkentik az áramütés kockázatát.**

b) **Ne érjen hozzá földelt felületekhez, mint csövekhez, fűtőtestekhez, kályhákhoz és hűtőszekrényekhez. Az áramütés veszélye megnövekszik, ha a teste le van földelve.**

c) **Tartsa távol az elektromos kéziszerszámoktól az esőtől és a nedvesség hatásaitól. Ha víz hatol be egy elektromos kéziszerszámra, ez megnöveli az áramütés veszélyét.**

d) **Ne használja a csatlakozó vezetékét a rendeltetésétől eltérő célokra, vagyis az elektromos kéziszerszámot soha ne hordozza vagy akassza fel a kábelnél fogva, és soha ne húzza ki a hálózati csatlakozó dugót a kábelnél fogva. Tartsa távol a csatlakozó vezetékét hőforrásoktól, olajtól, éles peremektől és mozgó gépkalkatrészekről. Megrongálódott vagy összekuszálódott csatlakozó vezetékek megnövelik az áramütés kockázatát.**

e) **Ha egy elektromos kéziszerszámmal a szabadban dolgozik, csak a külterületi használatra engedélyezett hosszabbító vezetékét használjon. A külterületen való használatra engedélyezett hosszabbító vezeték használata csökkenti az áramütés kockázatát.**

f) **Ha elkerülhetetlen az elektromos kéziszerszám nedves környezetben való használata, használjon egy hibaáram-védőkapcsolót. Egy hibaáram-védőkapcsoló használata csökkenti az áramütés kockázatát.**

### 3.3 Személyi biztonság

a) Munka közben mindig legyen figyelmes, ügyeljen arra, amit csinál, és meggondoltan dolgozzon az elektromos kéziszerszámmal. Ne használja az elektromos kéziszerszámot, ha fáradt, ha kábítószerek vagy alkohol vagy orvszágok hatása alatt áll. Az elektromos kéziszerszámmal végzett munka közben már egy pillanatnyi figyelmetlenség is komoly sérülésekhez vezethet.

b) Viseljen személyi védőfelszerelést és mindig viseljen védőszemüveget. A személyi védőfelszerelések, mint porvédő álarc, csúszásbiztos védőcipő, védősisak és fülvédő használata az elektromos kéziszerszám használatának megfelelően csökkenti a személyes sérülések kockázatát.

c) Kerülje el az elektromos kéziszerszám akaratlan üzembe helyezését. Győződjön meg arról, hogy az elektromos kéziszerszámot kikapcsolták, mielőtt azt az áramforrásra és / vagy akkumulátorra csatlakoztatja, vagy felemeli és szállítja. Ha az elektromos kéziszerszám felemelése közben az újat a kapcsolón tartja, vagy ha a készüléket bekapcsolt állapotban csatlakoztatja az áramforráshoz, ez balesetekhez vezethet.

d) Az elektromos kéziszerszám bekapcsolása előtt távolítsa el a beállító szerszámokat vagy csavarkulcsokat. Az elektromos kéziszerszám forgó részében lévő szerszám vagy csavarkulcs sérüléseket okozhat.

e) Kerülje el a normálistól eltérő testtartást. Ügyeljen arra, hogy biztosan álljon és mindig tartsa meg az egyensúlyát. Így az elektromos kéziszerszám felett váratlan helyzetekben is jobban tud uralkodni.

f) Viseljen megfelelő ruhát. Ne viseljen bő ruhát vagy ékszereket. Tartsa távol a haját és a ruháját a mozgó részekről. A bő ruhát, az ékszereket és a hosszú haját a mozgó alkatrészek magukkal ránthatják.

g) Ha az elektromos kéziszerszámra fel lehet szerelni por elszíváshoz és összegyűjtéséhez szükséges berendezéseket, csatlakoztassa azokat és figyeljen a megfelelően használatra. Porelszívó használata csökkenti a por veszélyes hatását.

h) Ne ringassa magát az elektromos kéziszerszám többszöri használata utáni hamis biztonságba és ne vegye semmibe az elektromos szerszámokra vonatkozó biztonsági szabályokat. A figyeletlen cselekvés másodpercek alatt súlyos sérülésekhez vezethet.

### 3.4 Az elektromos szerszám alkalmazása és kezelése

a) Ne terhelje túl az elektromos kéziszerszámot. A munkájához csak az arra kijelölt elektromos kéziszerszámot használja. Egy alkalmas elektromos kéziszerszámmal a megadott teljesítménytartományon belül jobban és biztonságosabban lehet dolgozni.

b) Ne használjon olyan elektromos kéziszerszámot, amelynek a kapcsolója elromlott. Egy olyan elektromos kéziszerszám, amelyet nem lehet sem be-, sem kikapcsolni, veszélyes és meg kell javíttatni.

c) Húzza ki a csatlakozó dugót a csatlakozó aljzatból és/vagy távolítsa el az akkumulátort, mielőtt az elektromos kéziszerszámon beállítási munkákat végezne, tartozékokat cserélne vagy a szerszámot félretenné. Ez az elővigyázatossági intézkedés meggátolja az elektromos kéziszerszám akaratlan üzembe helyezését.

d) A használaton kívüli elektromos kéziszerszámokat olyan helyen tárolja, ahol azokhoz gyerekek nem férhetnek hozzá. Ne hagyja, hogy olyan személyek használják az elektromos kéziszerszámot, akik nem ismerik a szerszámot, vagy nem olvasták el ezt az útmutatót. Az elektromos kéziszerszámok veszélyesek, ha azokat gyakorlatlan személyek használják.

e) Ápolja gondosan a készüléket és a tartozékokat. Ellenőrizze, hogy a mozgó alkatrészek kifogástalanul működnek-e, nem szorultak-e be, nem törtek-e el vagy nem rongálódtak-e meg alkatrészek, amelyek hatással lehetnek az elektromos kéziszerszám működésére. A megrongálódott részeket a készülék használata előtt javíttassa meg. Sok baleset oka az elektromos kéziszerszám nem kielégítő karbantartására vezethető vissza.

f) Tartsa tisztán és élezett állapotban a vágószerszámokat. Az éles vágóélekkel rendelkező és gondosan ápolat vágószerszámok ritkábban ékelődnek be és azokat könnyebben lehet vezetni.

g) Az elektromos kéziszerszámokat, tartozékokat, betétszerszámokat stb. csak ezen előírásoknak megfelelően használja. Vegye figyelembe ennek során a munkaféltételek és a kivitelezendő munkát. Az elektromos kéziszerszám eredeti rendeltetésétől eltérő célokra való alkalmazása veszélyes helyzetekhez vezethet.

h) Tartsa a markolatot és a markolati felületeket szárazon, tisztán, valamint olaj- és zsírinteseken. A csuszós markolatok és markolati felületek gátolják a biztonságos kezelést és az elektromos kéziszerszám ellenőrzését a váratlan helyzetekben.

### 3.5 Az akkus szerszámok alkalmazása és kezelése

a) Az akkumulátort csak a gyártó által ajánlott töltőkészülékekben töltsse fel. Ha egy bizonyos akkumulátortípus feltöltésére szolgáló töltőkészülékben egy másik akkumulátort próbál feltölteni, tűz keletkezhet.

b) Az elektromos kéziszerszámokban csak az ahhoz tartozó akkumulátort használja. Más akkumulátorok használata személyi sérüléseket és tüzet okozhat.

c) **Tartsa távol a használaton kívüli akkumulátort irodai kapcsoktól, pénzérméktől, kulcsoktól, szögektől, csavaroktól vagy más kis méretű fémtárgyaktól, amelyek áthidalhatják az érintkezőket. Az akkumulátor érintkezői közötti rövidzárlat égési sérüléseket vagy tüzet okozhat.**

d) **Hibás alkalmazás esetén az akkumulátorból folyadék léphet ki. Kerülje el az érintkezést a folyadékkal. Ha véletlenül mégis érintkezésbe jutott az akkumulátorfolyadékkal, azonnal öblítse le vízzel az érintett felületet. Ha a folyadék a szemébe jutott, keressen fel ezen kívül egy orvost. A kilépő akkumulátorfolyadék irritációkat vagy égéses bőrsérüléseket okozhat.**

e) **Ne használjon megrongálódott vagy módosított akkut. A megrongálódott vagy módosított akku viselkedése nem belátható és tűzhez, robbanáshoz vagy sérülésveszélyhez vezethetnek.**

f) **Ne tegye ki az akkut tűznek vagy túl magas hőmérsékletnek. Tűz, vagy 130 °C (265 °F) feletti hőmérséklet robbanást okozhat.**

g) **Tartsa be a töltésre vonatkozó valamennyi utasítást és soha ne töltse fel az akkut vagy az akkus szerszámokat a használati útmutatóban megadott hőmérséklet-tartományon kívül. A helytelen feltöltés vagy a megengedett hőmérséklet-tartományon kívüli feltöltés tönkretelheti az akkut és növeli a tűzveszélyt.**

### 3.6 Szerviz

a) **Az elektromos kéziszerszámokat csak szakképzett személyzet és csak eredeti pótalkatrészek felhasználásával javíthatja. Ez biztosítja, hogy az elektromos kéziszerszám biztonságos maradjon.**

b) **A megrongálódott akkuk karbantartása tilos. Az akku valamennyi karbantartását csak a gyártó vagy az erre felhatalmazott ügyfélszolgálati kirendeltség végezheti.**

## 4. Különleges biztonsági utasítások

**VIGYÁZAT!** A gép nem alkalmas veszélyes por felvételére.

**VIGYÁZAT!** A készülék csak száraz elszívásra használható, nem alkalmazható és nem tárolható az szabadban nedves körülmények között.

Egy meghibásodott beépített porelszívó esetén: Vegye le a beépített porelszívót a fúrókalapácsról.

Beállítás, átalakítás, karbantartás vagy tisztítás előtt vegye ki az akku egységet gépből.

**Viseljen hallásvédő felszerelést.** A zajhatás halláskárosodást okozhat.

Mindig viseljen védőszemüveget, munkakesztyűt és biztonságot lábbelít a beépített porelszívóval való munkavégzés esetén!

Ne érjen hozzá a forgásban levő betétszerszámhoz!

A beépített porelszívóban gyűjtött por adott körülmények között kvarcporot tartalmazhat. A finom kvarcpor rákkeltő hatású, az ne kerüljön a testbe. A porgyűjtő doboz kiürítésekor és a por eltávolításakor figyeljen arra, hogy ne keverje fel és ne lélegezze fel a port.

## 5. Áttekintés

Lásd a 2. oldalon.

- 1 fúrókalapács
- 2 a fúrókalapács gumifedele
- 3 szállítás során használt záró sapka
- 4 vezetőhornyok (a beépített porelszívó feltolásához)
- 5 beépített porelszívó
- 6 kireteszelő gomb (a beépített porelszívó fúrókalapácsról való levételéhez)
- 7 szívófej
- 8 löketkorlátozó nyomógomb
- 9 teleszkópcső
- 10 nyomógomb a fúrás mélység-ütköző átállításához
- 11 fúrás mélység-ütköző
- 12 porgyűjtő doboz
- 13 kireteszelő tololár (a porgyűjtő doboz levételéhez)
- 14 kireteszelő gomb (a szívófej levételéhez)
- 15 szorító perem
- 16 HEPA szűrő (H12 a EN 1822-1998 norma szerint)

## 6. Használat

### 6.1 A fúrókalapácsra való felhelyezés / levétel / szállítás

**Felhelyezés:**

1. **FONTOS! Emelje meg a fúrókalapács (2) gumifedélét (1) és forgassa el 180° -kal.** Ezzel hozzáférhetővé válik az áramellátás.
2. Helyezze be a beépített porelszívót (5) alulról a vezetőhornyokba (4) és tolja azt fel bereteszelésig.

**Levétel:**

1. Nyomja meg a kireteszelő gombot (6) és tartsa azt lenyomva. Húzza le a beépített porelszívót.
2. Zárja le újra a fúrókalapács áramellátását (1) a gumifedéllel (2). (A szennyeződés bekerülése ellen).

**Szállítás hordtáskában:**

Annak érdekében, hogy a hordtáskában való szállításkor ne lépjen ki por: helyezze fel a szállítási során használt záró sapkát (3) a szívófejre (6).

### 6.2 A fúrószár behelyezése

1. Dugja át a fúrót a fúróheggyel hátulról a szívófején (7).
2. Helyezze a fúró szárszámát a kalapácsfúró tokmányába (a fúrókalapács használati útmutatójában leírtak szerint).

### 6.3 A löketkorlátozás beállítása (szükség esetén)

A löketkorlátozással a beépített porelszívó a rövid fúrókhoz igazítható.

Nyomja le a löketkorlátozás nyomógombját (8) és tartsa azt lenyomva. Tolja el a teleszkópcsővet (9) és ezzel állítsa be a kívánt löketkorlátozást (5 mm-es lépésekben).

**Megjegyzés:** Kérjük, ha nem használja a beépített porelszívást, hagyja a löketszabályozást a hátsó kimeneti állásban annak érdekében, hogy a belül lévő nyomórúgókat tehermentesíteni lehessen.

### 6.4 A fúrásmélység-ütköző beállítása (szükség esetén)

Nyomja meg a fúrásmélység-ütköző (10) nyomógombját (11) és tartsa azt lenyomva. Tolja el a fúrásmélység-ütközőt (11) és ezzel állítsa be a max. fúrásmélységet.

### 6.5 Bekapcsolás / kikapcsolás

**Bekapcsolás:** nyomja be a fúrókalapács kapcsológombját: a beépített porelszívó automatikusan bekapcsol.

**Kikapcsolás:** Engedje fel a fúrókalapács kapcsológombját: a beépített porelszívó automatikusan kikapcsol.

A kb. 2 másodperces késleltetett kikapcsolásnak köszönhetően a fúrón, a furatban és a szívó rendszeren található maradék por a porgyűjtő dobozba szívódik.

### 6.6 Fúrás beépített porelszívóval

1. Húzza vissza annyira a teleszkópcsővet (9), hogy a fúró elől kilógjon.
2. A fúrót helyezze a fúrni kívánt helyhez.
3. Helyezze a szívófejet (7) laposan az alapra.
4. Tartsa a gépet a fúrt felületre (pl. a falra) függőlegesen, hogy a szívófejet (7) mindig laposan felfeküdjön a fúrt felületre.
5. Tartsa erősen a gépet, kapcsolja be (lassú felfúrás) és fúrja ki a furatot.
6. Húzza ki lassan a furatból a fúrószárat.
7. Kapcsolja ki a gépet.

## 7. Tisztítás, karbantartás

### 7.1 Porgyűjtő doboz kiürítése

Megtelt porgyűjtő doboz (12) esetén, vagy visszaeső szívó teljesítmény esetén ürítse ki a dobozt (12).

 Figyeljen arra, hogy ne kerüljön fúrt port a testére, illetve az ne befolyásoljon más személyeket.

 Tartsa egyenesen a gépet, ne fektesse azt le! Amennyiben a porgyűjtő dobozt (12) lefektetett gépnél veszik le, fúrt por kerülhet ki belőle!

 Ne vegye ki a szűrőt (16) a porgyűjtő dobozból (12). Ne fújja át sűrített levegővel!

1. Tartsa a gépet vízszintesen és kapcsolja be azt röviden. Ézzel az elszívó rendszerből a maradék port a porgyűjtő dobozba szívják.

2. Kapcsolja ki a gépet. Vegye ki az akkuegységet a gépből.
3. Tolja hátra a kireteszelő tolókapcsolót (13) és húzza ki a porgyűjtő dobozt (12) lefelé.
4. Ürítse ki a porgyűjtő dobozt (12) enyhé ütogetéssel.
5. Tolja be újra a porgyűjtő dobozt (12) bereteszelésig.

### 7.2 Motortisztítás

Alkalmanként vegye ki a porgyűjtő dobozt (12). Ha a szellőző nyílásokon (a beépített porelszívó belső részén) por gyűlt fel: porszívózza ki alaposan.

### 7.3 Az elkopott szívófej (7) cseréje

1. Lásd az A-jelű ábrát a 3. oldalon.  
Nyomja le a kireteszelő gombot (14) és tartsa azt lenyomva. Húzza le a szívófejet (7) felfelé.
2. Tolja be az új szívófejet bereteszelésig.

### 7.4 Az elkopott szűrő (16) cseréje

1. Lásd a B-jelű ábrát a 3. oldalon.  
Helyezzen be az ábrának megfelelően egy lapos csavarhúzó és forgassa el egy kicsit: ezzel meglazul a szorító perem (15) tartója és a szorító perem (15) levehető.  
Ha nincs kéznél csavarhúzó, a szorító perem (15) szerszám nélkül is kihúzható a tartójából.
2. Vegye ki a régi szűrőt (16), helyezze be az új szűrőt (Rendelési szám: 6.23768).
3. Lásd a C-jelű ábrát a 3. oldalon.  
Helyezze fel a szorító peremet (15) az ábrának megfelelően: akassza be alul a forgó tartóba és nyomja be fent bereteszelésig.

## 8. Tartozékok

Kizárólag eredeti Metabo tartozékokat használjon.

Csak olyan tartozékokat használjon, amelyek megfelelnek a jelen használati utasításban megadott követelményeknek és adatoknak.

A teljes tartozékprogram megtalálható a [www.metabo.com](http://www.metabo.com) honlapon vagy a katalógusban.

## 9. Javítás

 Elektromos szerszám javítását csak villamos szakember végezheti!

A javításra szoruló Metabo elektromos kéziszerszámokkal, kérjük, forduljon Metabo szakkereskedőjéhez. A címetek a [www.metabo.com](http://www.metabo.com) honlapon találja.

A pótalkatrészek listája letölthető a [www.metabo.com](http://www.metabo.com) honlapról.

## 10. Környezetvédelem

Kövesse a régi gépek, csomagolások és tartozékok környezetbarát ártalmatlanítására és újrahasznosítására vonatkozó helyi előírásokat.

 Csak az EU tagországok esetében: elektromos kéziszerszámot soha ne dobjon háztartási hulladék közé! Az elektromos és

elektronikus berendezések hulladékairól szóló 2012/19/EU irányelv és annak nemzeti jogi átvétele értelmében a használt elektromos kéziszerszámokat szelektíven kell gyűjteni, és lehetővé kell tenni azok környezetkímélő újrahasznosítását.

## 11. Műszaki adatok

Az adatok értelmezését lásd a 3. oldalon.

A műszaki változtatás joga a továbbfejlesztés érdekében fenntartva.

$P_1$	= Névleges felvett teljesítmény
$V_{l/min}$	= Szívóteljesítmény
$m$	= súly
$H_{max}$	= maximális munkalöklet ill. teleszkóplöket
$T_{max}$	= maximális fúrásmélység
$D$	= Fúróátmérő

A fenti műszaki adatokra tűrés vonatkozik (a mindenkor érvényben levő szabványoknak megfelelően).

--- Egyenáram

Munka közben a zajszint átlépheti a 80 dB(A)-t.



**Viseljen fülvédőt!**

# Оригинальное руководство по эксплуатации

## 1. Декларация соответствия

Настоящим заверяем с полной ответственностью, что данное встроенное устройство пылеудаления с идентификацией по типу и серийному номеру \*1) отвечает всем действующим положениям директив \*2) и норм \*3). Техническая документация для \*4) – см. на стр. 3.

## 2. Использование по назначению

ISA 18 LTX 24: Встроенное устройство пылеудаления предназначено для использования с комбинированным перфоратором Metabo KHA 18 LTX BL 24 Quick.

ISA 24: Встроенное устройство пылеудаления предназначено для использования с комбинированным перфоратором Metabo KH 18 LTX BL 24 Q.

ISA 28: Встроенное устройство пылеудаления предназначено для использования с комбинированным перфоратором Metabo KH 18 LTX BL 28 Q.

Встроенное устройство пылеудаления следует использовать только при сверлении перфоратором бетона, камня или каменной кладки. Не использовать при выполнении работ по долблению.

Не предназначено для удаления пыли при сверлении металла, древесины, пластика и аналогичных материалов. Не подходит для удаления опасных для здоровья видов пыли или паров (например, асбест).

Устройство предназначено только для применения в сухих условиях.

За ущерб, возникший в результате использования не по назначению, ответственность несет только пользователь.

Необходимо соблюдать общепринятые правила предотвращения несчастных случаев, а также указания по технике безопасности, приведенные в данном руководстве.

## 3. Общие указания по технике безопасности



Для вашей собственной безопасности и защиты электроинструмента от повреждений соблюдайте указания, отмеченные данным символом!



**ПРЕДУПРЕЖДЕНИЕ!** В целях снижения риска травмы прочтите данное руководство по эксплуатации.

Передавайте электроинструмент следующему владельцу только вместе с этими документами.

**Общие указания по технике безопасности для электроинструментов**



**ПРЕДУПРЕЖДЕНИЕ – Внимательно прочтите все указания по технике безопасности и инструкции.** *Невыполнение приведенных ниже инструкций и указаний по технике безопасности может привести к поражению электрическим током, возникновению пожара и/или к получению тяжелых травм.*

**Сохраните все указания по технике безопасности и инструкции для последующего использования!** *Используемый в указаниях по технике безопасности термин «электроинструмент» относится к электроинструменту, работающему от электрической сети (с сетевым кабелем) и от аккумулятора (без сетевого кабеля).*

### 3.1 Безопасность на рабочем месте

- Следите за чистотой и порядком на Вашем рабочем месте.** *Беспорядок на рабочем месте и плохое освещение могут привести к несчастным случаям.*
- Не работайте с электроинструментом во взрывоопасной зоне, в которой находятся горючие жидкости, газы или пыль.** *При работе электроинструмент искрит, а искры могут воспламенить пыль или пары.*
- Не допускайте детей и других лиц к Вашему рабочему месту во время работы с электроинструментом.** *Отвлекаясь от работы, Вы можете потерять контроль над инструментом.*

### 3.2 Электрическая безопасность

- Вилка сетевого кабеля электроинструмента должна соответствовать электрической розетке. Не изменяйте конструкцию вилки. Не используйте переходники для электроинструментов с защитным заземлением.** *Использование оригинальных вилок и соответствующих им розеток снижает риск поражения электрическим током.*
- Избегайте контакта с заземленными поверхностями, такими как трубы, нагреватели, плиты и холодильники.** *Повышенная опасность поражения электрическим током, если Ваше тело заземлено.*
- Обеспечьте защиту электроинструмента от дождя и воздействия влаги.** *Проникновение воды в электроинструмент повышает риск поражения электрическим током.*
- Не используйте соединительную проводку не по назначению, например, для переноски электроинструмента, его подвешивания или для вытягивания вилки из розетки. Примите меры по защите кабеля от воздействий высоких температур, масла, острых кромок или подвижных частей инструмента.**

Поврежденная или спутанная соединительная проводка повышает риск поражения электрическим током.

д) При работе с электроинструментом на открытом воздухе используйте только ту удлинительную проводку, которую разрешено использовать вне помещений. Использование удлинительной проводки, предназначенной для работы на открытом воздухе снижает риск поражения электрическим током.

е) Если электроинструмент должен эксплуатироваться во влажной среде, используйте автоматический выключатель для защиты от тока утечки. Использование автоматического выключателя для защиты от тока утечки снижает риск поражения электрическим током.

### 3.3 Безопасность персонала

а) Будьте внимательны, следите за своими действиями и серьезно относитесь к работе с электроинструментом. Не пользуйтесь электроинструментом будучи в состоянии усталости, под действием наркотиков, алкоголя или лекарств. Даже секунда невнимательности при работе с электроинструментом может привести к серьезным травмам.

б) Пользуйтесь средствами индивидуальной защиты и всегда надевайте защитные очки. Средства индивидуальной защиты, применяемые в зависимости от вида и использования электроинструмента, например, пылезащитный респиратор, обувь с нескользящей подошвой, защитная каска или средства защиты слуха, снижают риск получения травм.

в) Избегайте непреднамеренного включения электроинструмента. Перед подключением электроинструмента к сети электропитания и/или аккумулятору, а также перед переносной убедитесь, что электроинструмент выключен. Не держите палец на выключателе во время переноса инструмента или при подключении электроинструмента к сети электропитания, – это может привести к несчастным случаям.

г) Уберите регулировочные инструменты и гаечные ключи перед включением электроинструмента. Инструмент или гаечный ключ, находящийся во вращающейся части электроинструмента, может привести к травмам.

д) Следите за правильной постановкой корпуса при работе с электроинструментом. Примите устойчивое положение и обеспечьте надежный захват электроинструмента для сохранения равновесия в любой рабочей ситуации. Это позволит лучше контролировать электроинструмент в непредвиденных ситуациях.

е) Используйте подходящую одежду. Не пользуйтесь просторной одеждой или

украшениями. Держите волосы и одежду на безопасном расстоянии от подвижных деталей. Свободная одежда, украшения или длинные волосы могут быть захвачены ими.

ж) Если возможно подсоединение устройств для удаления и сбора пыли, их следует присоединить и правильно использовать. Использование данных устройств может снизить уровень опасности, причиняемой пылью.

з) Не успокаивайте себя ложным чувством безопасности от основательного знания инструмента в силу его многократного использования и не устраняйтесь от соблюдения правил безопасности при работе с электроинструментом. Всего несколько секунд невнимательности в работе может привести к тяжелым травмам или материальному ущербу.

### 3.4 Использование электроинструмента и обращение с ним

а) Не допускайте перегрузки электроинструмента. Используйте для выполняемой Вами работы предназначенный для нее электроинструмент. Соблюдение этого правила обеспечит более высокое качество и безопасность работы в указанном диапазоне мощности.

б) Не пользуйтесь электроинструментом с неисправным выключателем. Электроинструмент, включение или выключение которого затруднено, опасен и подлежит ремонту.

в) Перед регулировкой электроинструмента, заменой оснастки или перерывом в работе, выньте вилку из розетки и/или съемный аккумулятор из электроинструмента. Эта мера предотвращает случайное включение электроинструмента.

г) Неиспользуемые электроинструменты храните в не доступном для детей месте. Не позволяйте использовать электроинструмент лицам, не умеющим обращаться с ним или не ознакомленным с настоящей инструкцией. В руках неопытного персонала электроинструменты представляют опасность.

д) Тщательно следите за состоянием вашего электроинструмента и оснастки. Проверяйте безупречную работу подвижных частей, легкость их хода, целостность всех частей или отсутствие повреждений, которые могли бы вызвать нарушение правильности работы электроинструмента. Сдавайте поврежденные части электроинструмента в ремонт до его использования. Причиной большого числа несчастных случаев является несоблюдение правил технического обслуживания электроинструментов.

е) Следите за тем, чтобы режущие инструменты были острыми и чистыми.

*Тщательный уход за режущими инструментами и своевременная заточка режущих кромок позволяет снизить риск застревания и потери контроля во время работы.*

**g) Используйте электроинструмент, оснастку, съемные инструменты и т. д. в соответствии с приведенными инструкциями. Учитывайте при этом рабочие условия и характер выполняемой работы. Использование электроинструментов не по назначению может привести к возникновению опасных ситуаций.**

**h) Рукоятки и контактные поверхности должны быть сухими и чистыми, не допускайте их загрязнения маслом или консистентной смазкой. Скользящие ручки и контактные поверхности препятствуют безопасному управлению электроинструментом и контролю за ним в непредвиденных ситуациях.**

### 3.5 Применение и обращение с инструментом, работающим от аккумулятора

**a) Заряжайте аккумуляторы только в рекомендуемых изготовителем зарядных устройствах. От зарядного устройства, предназначенного для определенного вида аккумуляторов, может возникнуть пожар, если его применяют для зарядки других типов аккумуляторов.**

**b) В электроинструментах используйте только предназначенные для них аккумуляторы. Использование других аккумуляторов может привести к травмам и опасности пожара.**

**c) Не храните неиспользуемый аккумулятор вместе с канцелярскими скрепками, монетами, ключами, гвоздями, винтами и другими небольшими металлическими предметами, которые могут вызвать короткое замыкание контактов. Короткое замыкание контактов аккумулятора может привести к ожогам или пожару.**

**d) При неправильном применении аккумулятора из него может вытечь аккумуляторная жидкость. Избегайте контакта с ней. При случайном контакте смойте жидкость водой. При попадании жидкости в глаза обратитесь к врачу. Вытекающая аккумуляторная жидкость может привести к раздражению кожи или ожогам.**

**e) Не используйте поврежденные или измененные аккумуляторы. Поврежденные или измененные аккумуляторы могут вести себя непредсказуемо и стать причиной пожара, взрыва или травмы.**

**f) Не подвергайте аккумуляторы воздействию огня и высоких температур. Огонь и температура выше 130 °C (265 °F) могут вызвать взрыв.**

**g) Следуйте указаниям по зарядке и никогда не заряжайте аккумуляторы вне пределов температурного диапазона,**

**указанного в руководстве по эксплуатации. Неправильная зарядка или зарядка вне допустимого температурного диапазона могут разрушить аккумулятор и повысить опасность пожара.**

### 3.6 Сервис

**a) Поручайте ремонт Вашего электроинструмента только квалифицированным специалистам. Для ремонта должны использоваться только оригинальные запасные части. Это обеспечит сохранение эксплуатационной надежности электроинструмента.**

**b) Никогда не проводите техобслуживание поврежденных аккумуляторов. Любое обслуживание аккумуляторов должен производить исключительно изготовитель или уполномоченные станции технического обслуживания.**

## 4. Особые указания по технике безопасности

**ОСТОРОЖНО!** Данное устройство не предназначено для удаления опасных видов пыли.

**ОСТОРОЖНО!** Устройство рассчитано только на применение в сухих условиях, оно не предназначено для использования и хранения вне помещений во влажных условиях.

При повреждении встроенного устройства пылеудаления: отсоедините встроенное устройство пылеудаления от перфоратора.

Извлекайте аккумуляторный блок из инструмента перед каждой регулировкой, переоснащением, техобслуживанием или очисткой.

**Надевайте защитные наушники.** Воздействие шума может привести к потере слуха.

При работе со встроенным устройством пылеудаления всегда надевайте защитные очки, рабочие перчатки и нескользящую обувь!

Не прикасайтесь к вращающемуся рабочему инструменту!

Пыль, собирающаяся во встроенном устройстве пылеудаления, может содержать мелкодисперсную кварцевую пыль. Кварцевая пыль обладает канцерогенными свойствами, поэтому не допускайте ее попадания в организм. При опорожнении кассеты для сбора пыли и ее утилизации, следите, чтобы пыль не поднималась в воздух и не попала в легкие.

## 5. Обзор

См. стр. 2.

- 1 Перфоратор
- 2 Резиновая крышка перфоратора
- 3 Транспортировочная заглушка



- 4 Направляющие пазы (для надевания устройства пылеудаления)
- 5 Встроенное устройство пылеудаления
- 6 Кнопка разблокировки (для отсоединения встроенного устройства пылеудаления от перфоратора)
- 7 Всасывающая головка
- 8 Кнопка ограничителя хода
- 9 Телескопическая трубка
- 10 Кнопка регулировки ограничителя глубины сверления
- 11 Ограничитель глубины сверления
- 12 Кассета для сбора пыли
- 13 Разблокировочная задвижка (для извлечения кассеты для сбора пыли)
- 14 Кнопка разблокировки (для снятия всасывающей головки)
- 15 Зажимной фланец
- 16 Фильтр HEPA (H12 согл. EN 1822-1998)

## 6. Эксплуатация

### 6.1 Установка на перфоратор / снятие / транспортировка

#### Установка:

1. **Важно! Приподнимите резиновую крышку (2) перфоратора (1) и поверните ее на 180° в сторону.** При этом откроется доступ к электропитанию.
2. Встроенное устройство пылеудаления (5) вставьте снизу в направляющие пазы (4) и надавите до фиксации.

#### Снятие:

1. Нажмите и удерживайте кнопку разблокировки (6). Снимите встроенное устройство пылеудаления.
2. Доступ к электропитанию перфоратора (1) снова закройте резиновой крышкой (2) (для защиты от загрязнения).

#### Транспортировка в кофре:

Чтобы во время транспортировки в кофре не выходила пыль, закройте транспортировочной заглушкой (3) всасывающую головку (6).

### 6.2 Установка сверла

1. Вставьте сверло острием назад через всасывающую головку (7).
2. Хвостовик рабочего инструмента вставьте в ударопрочный патрон (как описано в руководстве по эксплуатации перфоратора).

### 6.3 Регулировка ограничителя хода (при необходимости)

При помощи ограничителя хода можно использовать встроенное устройство пылеудаления вместе с коротким сверлом.

Нажмите кнопку (8) ограничителя хода и удерживайте ее. Путем перемещения телескопической трубки (9) установите нужное ограничение хода (шагом 5 мм).

**Примечание:** Если встроенная система удаления пыли не используется, для снятия

нагрузки с расположенной внутри пружины сжатия следует оставить упор ограничения хода в заднем исходном положении.

### 6.4 Регулировка ограничителя глубины сверления (при необходимости)

Нажмите кнопку (10) ограничителя глубины сверления (11) и удерживайте ее. Путем перемещения ограничителя (11) установите максимальную глубину сверления.

### 6.5 Включение/выключение

**Включение:** нажмите кнопку включения перфоратора — встроенное устройство пылеудаления включится автоматически.

**Выключение:** отпустите кнопку включения перфоратора — встроенное устройство пылеудаления отключится автоматически. Благодаря задержке отключения ок. 2 сек. остатки пыли на сверле, в высверленном отверстии и во всасывающей системе попадают в кассету для сбора пыли.

### 6.6 Сверление со встроенным устройством пылеудаления

1. Телескопическую трубку (9) переместите так, чтобы сверло выступало впереди.
2. Установите сверло в нужное место.
3. Установите всасывающую головку (7) на основу,
4. держите инструмент перпендикулярно к поверхности сверления (например, стене), чтобы всасывающая головка (7) постоянно полностью прилегала к основе.
5. Прочно удерживая инструмент, включите его и (медленно засверливаясь) высверлите отверстие.
6. Медленно выньте сверло из отверстия.
7. Отключите инструмент.

## 7. Очистка, техническое обслуживание

### 7.1 Опорожнение кассеты для сбора пыли

При заполнении кассеты для сбора пыли (12) или при снижении мощности всасывания кассету (12) следует опорожнить.

 Следите за тем, чтобы буровая пыль не попала в ваши легкие и не причинила вреда другим людям.

 Держите инструмент вертикально, не кладите на поверхность! При извлечении кассеты для сбора пыли (12) из лежащего инструмента буровая пыль может высыпаться!

 Не вынимайте фильтр (16) из кассеты для сбора пыли (12). Не продувайте при помощи сжатого воздуха!

1. Держа инструмент горизонтально, включите его ненадолго. Остатки пыли из всасывающей системы попадут в кассету для сбора пыли.
2. Выключите устройство. Извлеките аккумуляторный блок из инструмента.

3. Разблокировочную задвижку (13) передвиньте назад и выньте кассету для сбора пыли (12) движением вниз.
4. Опорожните кассету для сбора пыли (12) путем легкого постукивания.
5. Вставьте кассету для сбора пыли (12) на место до щелчка.

## 7.2 Чистка двигателя

При необходимости извлеките кассету для сбора пыли (12). Если в области вентиляционных отверстий (внутри встроенного устройства пылеудаления) скопилось пыль, тщательно удалите пылесосом.

## 7.3 Замена изношенной всасывающей головки (7)

1. См. стр. 3, рис. А.  
Нажмите и удерживайте кнопку разблокировки (14). Снимите всасывающую головку (7) движением вверх.
2. Установите новую всасывающую головку до щелчка.

## 7.4 Замена изношенного фильтра (16)

1. См. стр. 3, рис. В.  
Шлицевую отвертку установите, как показано на рисунке, и немного поверните. Это позволит вынуть зажимной фланец (15) из крепления и снять зажимной фланец (15). Если под рукой нет отвертки, зажимной фланец (15) можно вынуть из крепления без инструментов.
2. Извлеките старый фильтр (16) и установите новый (№ для заказа: 6.23768).
3. См. стр. 3, рис. С.  
Установите зажимной фланец (15), как показано на рисунке: поместите в крепления внизу и придавите сверху до щелчка.

## 8. Принадлежности

Используйте только оригинальные принадлежности Metabo.

Используйте только те принадлежности, которые отвечают требованиям и параметрам, перечисленным в данном руководстве по эксплуатации.

Программу принадлежностей см. на сайте [www.metabo.com](http://www.metabo.com) или в каталоге.

## 9. Ремонт

 Ремонт электроинструментов должен осуществляться только квалифицированными специалистами-электриками!

Для ремонта электроинструмента Metabo обращайтесь в региональное представительство Metabo. Адрес см. на сайте [www.metabo.com](http://www.metabo.com).

Списки запасных частей можно скачать с сайта [www.metabo.com](http://www.metabo.com).

## 10. Защита окружающей среды

Соблюдайте национальные правила экологически безопасной утилизации и переработки отслуживших инструментов, упаковки и принадлежностей.



Только для стран ЕС: не утилизируйте электроинструменты вместе с бытовыми отходами! Согласно европейской директиве 2012/19/EU по отходам электрического и электронного оборудования и соответствующим национальным нормам бывшие в употреблении электроприборы и электроинструменты подлежат отдельной утилизации с целью их последующей экологически безопасной переработки.

## 11. Технические характеристики

Пояснения к данным, приведенным на стр. 3.

Оставляем за собой право на технические изменения.

$P_1$	= номинальная потребляемая мощность
$V_{l/min}$	= мощность всасывания
$m$	= вес
$H_{max}$	= максимальный рабочий ход или ход телескопической трубки
$T_{max}$	= максимальная глубина сверления
$D$	= диаметр сверления

На указанные технические характеристики распространяются допуски, предусмотренные действующими стандартами.

—= постоянный ток

Во время работы уровень шума может превышать 80 дБ(А).



**Используйте средства защиты органов слуха!**



### Информация для покупателя:

Сертификат соответствия:

№ TC RU C-DE.БЛ08.В.00992, срок действия с 24.11.2017 по 23.11.2022 г., выдан органом по сертификации продукции «ИВАНОВО-СЕРТИФИКАТ» ООО «Ивановский Фонд Сертификации»; Адрес(юр. и факт.): 153032, Российская Федерация, Ивановская обл., г. Иваново, ул. Станкостроителей, д. 1; тел. (4932)77-34-67; факс (4932)77-34-67; E-mail: [ivs@mail.ru](mailto:ivs@mail.ru); Аттестат аккредитации № RA.RU.11БЛ08 от 24.03.16 г., выдан Федеральной службой по аккредитации

Страна изготовления: Германия

Производитель: "Metabowerke GmbH",  
Metaboallee 1, D-72622 Nuertingen, Германия

Импортер в России:

ООО "Метабо Евразия"

Россия, 127273, Москва

ул. Березовая аллея, д 5 а, стр 7, офис 106

тел.: +7 495 980 78 41

Дата производства зашифрована в 10-значном серийном номере инструмента, указанном на его шильдике. 1 я цифра обозначает год, например «4» обозначает, что изделие произведено в 2014 году. 2 я и 3 я цифры обозначают номер месяца в году производства, например «05» - май

Срок службы изделия составляет 7 лет. Не рекомендуется к эксплуатации по истечении 5 лет хранения с даты изготовления без предварительной проверки (дату изготовления см. На этикетке).

Metabowerke GmbH  
Metabo-Allee 1  
72622 Nuertingen  
Germany  
[www.metabo.com](http://www.metabo.com)

**metabo**<sup>®</sup>  
PROFESSIONAL POWER TOOL SOLUTIONS

170 27 4980 - 1021 (incl.SHW)